

STERN

OUTSTANDING

- SINCE 1947 -



OBJEKT
2025

INDEX

STERN bietet Ihnen mit der Augmented-Reality-Funktion (kurz AR) eine neue Möglichkeit, mit Ihrem Smartphone unser Sortiment kennenzulernen.

Mit einem Knopfdruck platzieren Sie Produkte maßstabsgetreu am Wunschort – kein Verschätzen oder Vermessen mehr.

Diese kostenlose Funktion ist webbasiert, ganz ohne App – suchen Sie einfach auf der STERN Website beim Produkt nach diesen Symbolen (nur mit AR-fähigen Smartphones möglich):



IOS



Android



BITTE BEACHTEN SIE DIE ICONS



weitere Tischvarianten



passende Schutzhüllen



Pflegeprodukte



passende Auflagen



Dekokissen



Accessoires



Material ist wetterfest

KORDEL



ÜBERSICHT	36
CLIFF	52
CORDA	82
GRETA	72
JELLA	38
KLEA	44
MARLA	48
ODEA	54
ROMY	70
TAMMO	42

OUTDOORSTOFF

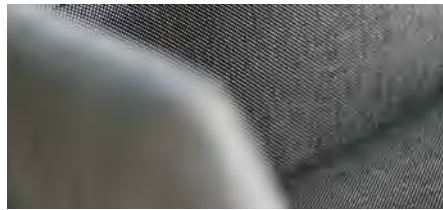

ÜBERSICHT	86
ARTUS	96
ARTUS BAR	96
ARTUS LOUNGE	96
HECTOR	94
MIA	92
TAAVI	90
TURN	94

ALUMINIUM



ÜBERSICHT	102
ALLROUND BANK	170
ALLROUND BARSTUHL	184
ALLROUND LIEGE	172
BALANCE	180
CAMILLO	168
COCO	106
EVOEE	142
JACKIE	120
KARI	146
KARI LIEGE	182
LARIS	130
NEW HOLLY SET	124
NEW HOLLY DINING	126
NEW HOLLY LOUNGE	126
NEW TOP	160
NEW LEVANTO	158
NILS	166
NOVI	176
OSKAR	156
PEPE	112
ROBIN LIEGE	178
SKELBY	134
TAMMO	118
TILO	132
VENTO	144
VIGGO	108

EDELSTAHL

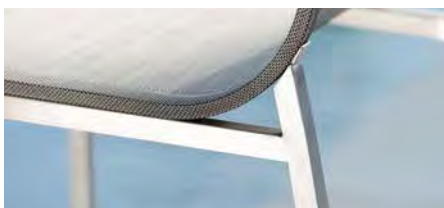

ÜBERSICHT	186
BARNY	200
CARDIFF	194
CARDIFF & ALLROUND	198
LEVI	188
MIKA	192
VIONA	190

GEFLECHT

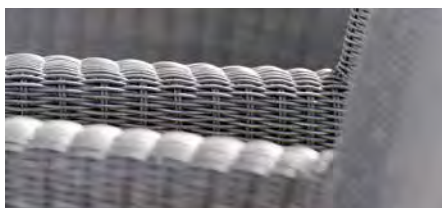

ÜBERSICHT	222
ANNY	224
FONTANA	240
GLEN & SORTINO BASALTGRAU	232
GLEN & SORTINO WEISS	228
GLEN & SORTINO ZIMT	230
NOEL	234

TEAK



ÜBERSICHT	202
BEISTELLTISCHE	220
ELMA	212
FRIDO	216
HILDA	214
HOLZTISCHE	218
LEAH	204
MALAGA	210
SAM	208

ZUBEHÖR & ACCESSOIRES



ÜBERSICHT	300
AUFLAGEN	302
DEKOKISSEN	304
KISSENBOX	306
PFLEGEPRODUKTE	310
SCHUTZHÜLLEN	312
TELESKOPSCHEIRM	308

TISCHE



TISCHSYSTEM INTERNO	
180 x 100 cm	256
220 x 100 cm	260

STERN TISCHSYSTEME	
Tischgestelle CLASSIC	274
Tischgestelle PENTA	276
Tischplatten	278

KUFENTISCHSYSTEM	264
-------------------------	-----

RUNDE TISCHE	268
---------------------	-----

RHODA	272
--------------	-----

BARTISCHSYSTEM	282
-----------------------	-----

BISTROTISCHE	284
---------------------	-----

BEISTELLTISCHE	
Beistelltisch FREDDIE	288
Beistelltische ALLROUND	292
Beistelltische	294

STERN

DAMALS UND HEUTE

Was 1947 mit Haushaltsgegenständen, die man in der Nachkriegszeit benötigte, begann, endete mit einer Liebe für das Leben im Freien. In Ludwigsburg gründete Udo STERN damals seinen Einzelhandel mit den verschiedensten Produkten – irgendwann darunter auch Möbel. Mit dem Entstehen von verschiedenen spezialisierten Großvertriebsformen auf der „grünen Wiese“ Ende der 60er Jahre wurde dem Gemischtwarenladen STERN ein Ende bereitet und die Konzentration auf das Thema Gartenmöbel nahm ihren Anfang.

Heute – 78 Jahre später – lieben wir das Leben im Freien und es ist unsere Leidenschaft, mit schönem Design, funktionellen Lösungen und nachhaltigen Ideen Gärten, Terrassen und Balkone zu verschönern.

An unserem Hauptsitz in Affalterbach bei Stuttgart beschäftigen wir heute ca. 120 Mitarbeiter, verfügen über 18.000 m² Lagerkapazität und präsentieren jedes Jahr die Produktneuheiten in unserem 800 m² großen Showroom.



Firmensitz 1947, Ludwigsburg



UNSERE VISION

” ALS UNABHÄNGIGES,
VERANTWORTUNGSBEWUSSTES
FAMILIENUNTERNEHMEN
BEGEI**STERN** WIR MENSCHEN
FÜR DAS LEBEN IM FREIEN “



Gemeinsam mit unterschiedlichen **DESIGNERN** arbeiten rund 120 MitarbeiterInnen am Standort in Affalterbach, um Möbel zu erschaffen, die begeiSTERN.

FUNKTIONALITÄT UND INTELLIGENTE FEATURES verleihen unseren stilvollen Möbeln eine praktische Note. Durch zusätzlichen Nutzen und individuelle Lösungen werden Ihre Sommer zu einem unvergesslichen Erlebnis.

STERN Produkte verkörpern **QUALITÄT UND NACHHALTIGKEIT**. Unser Ziel ist, dass Sie lange Freude an Ihren Möbeln haben – gefertigt von einem Unternehmen, das ethisches Handeln und soziale Gerechtigkeit lebt.

NACH- HALTIG

LEBEN UND ARBEITEN

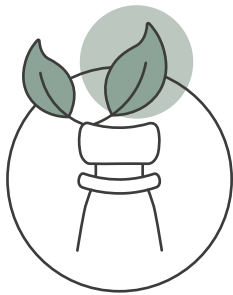

Wir leben in einer Zeit, in der die Ressourcen der Erde schneller verbraucht werden, als sie sich regenerieren können. Aus diesem Grund verwenden wir langlebige Materialien und setzen auf höchste Qualität für eine lange Nutzung. Produkte mit Holzanteil werden mit zertifizierten Hölzern gefertigt, die nur unter kontrollierten Bedingungen abgeholzt werden.

Unser Ziel ist es, Produkte zu entwickeln, die auch bei Verschleiß oder Beschädigung eine lange Lebensdauer bieten. Dies erreichen wir, indem viele Komponenten und Baugruppen reparierbar oder austauschbar gestaltet werden. Bereits heute können bei vielen unserer Produkte Kunststoffteile, Armlehnen, Schrauben und Beschlagteile, sowie bei ausgewählten Artikeln auch Sitz- und Liegeflächen, einfach ersetzt werden.

Suchen Sie nach FSC®-zertifizierten Artikeln. Für unsere Teakmöbel verwenden wir ebenso unbehandeltes Holz aus Indonesien, welches mit einer FLEGT-Genehmigung eingeführt wird.



Mit dem Code of Conduct stehen wir für ökologisch und sozial verantwortungsvolle Unternehmensführung und fordern auch unsere Lieferanten und Geschäftspartner auf, im Sinne eines ganzheitlichen Ansatzes dazu beizutragen. Dazu zählt ein soziales Managementsystem, das Verbot von Diskriminierung oder Kinderarbeit sowie die Förderung von Umweltschutz und ethisches Geschäftsverhalten.

An unserem Standort möchten wir Vorbild sein. So betreiben wir seit 2015 ein Blockheizkraftwerk, das auf der fortschrittlichen Technologie der Kraft-Wärme-Kopplung basiert. Auf unseren Dächern befindet sich seit 2022 eine 99,6 kWp starke Photovoltaikanlage und unser Fuhrpark wurde auf Elektro umgestellt.

Mehr Informationen und ausführliche Erklärungen können Sie online nachlesen.

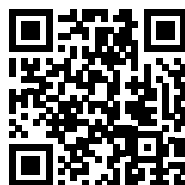
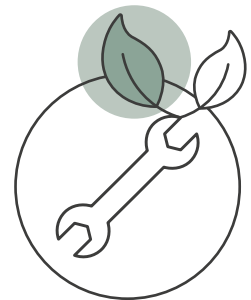

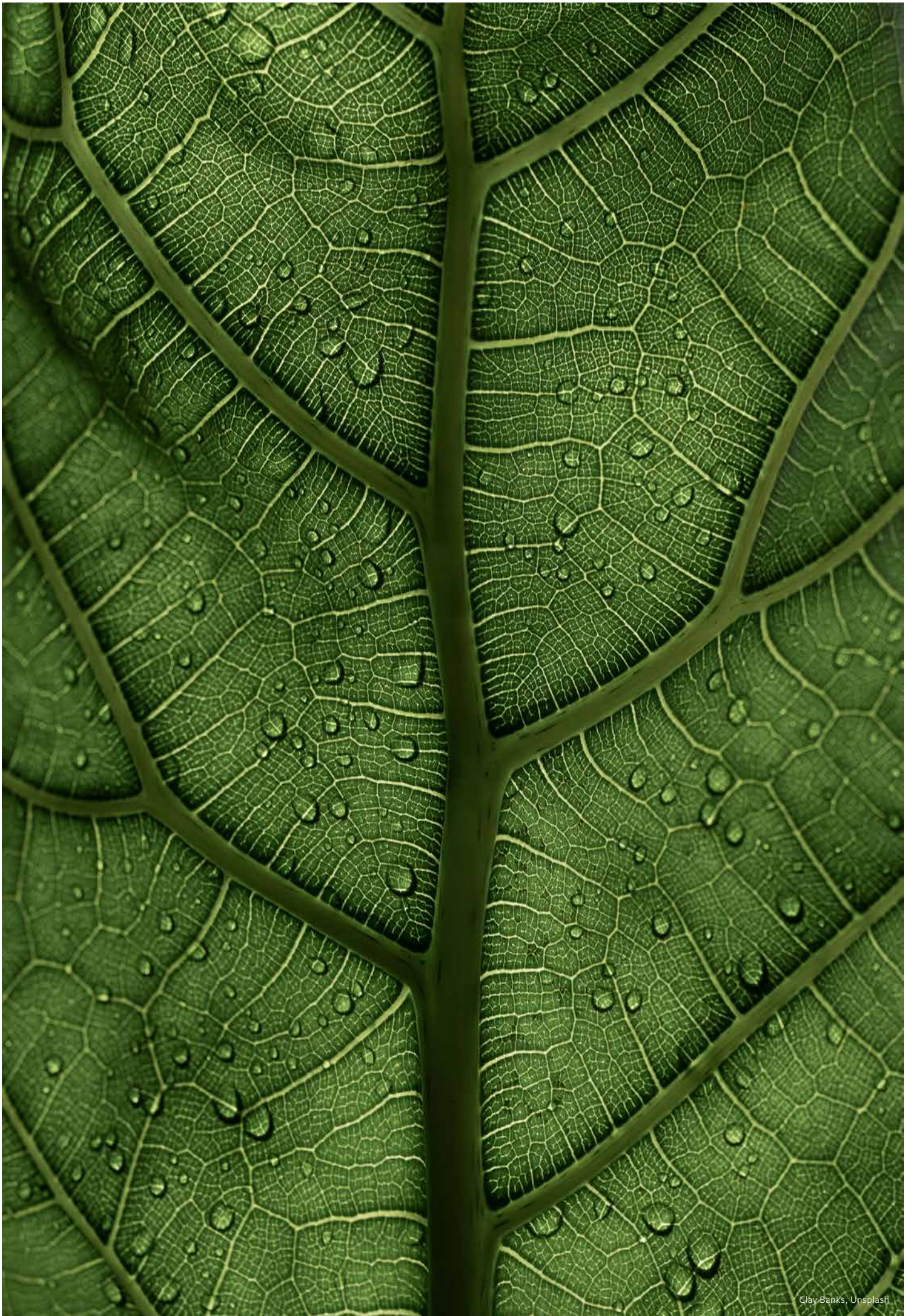

AWARDS

AUSGEZEICHNETE MÖBEL

Auszeichnungen sind für uns nicht nur eine Anerkennung unserer Arbeit, sondern auch ein Ansporn, unsere Leidenschaft für Design und Qualität weiter zu perfektionieren. Sie spiegeln unser Engagement wider, durch innovative und stilvolle Möbel höchste Standards in Handwerkskunst und Langlebigkeit zu setzen. Jeder Preis bestätigt, dass wir auf dem richtigen Weg sind, unseren Kunden stets das Beste zu bieten.



Lounge MARLA
by STERN
Seite 48



Rollenliege NOVI
by Ewald Winkelbauer,
Wolfgang Guber
Seite 176



reddot winner 2023



Drehsessel TURN
by Rabadesign
Seite 94



Lounge MIA
by Jürgen Sohn
Seite 92





Lounge ODEA Pepper
by Jürgen Sohn
Seite 58



Sessel VENTO
by Ewald Winkelbauer,
Wolfgang Guber
Seite 144



Sessel LEVI
by Doser + Zimprich
Seite 188



Lounge JACKIE
by STERN
Seite 120



DESIGNER

DAS LEBEN IM FREIEN GESTALTEN

Zusammen mit ausgewählten Designern und unserem Produktmanagement entwickeln wir einzigartige Produkte für den Außenbereich. Dabei legen wir bei unseren Möbelstücken besonders viel Wert auf einen individuellen Charakter, eine ausgefeilte Funktion und einen nachhaltigen Einsatz von Materialien.



DOSER + ZIMPRICH

Yvonne Zimprich und Wolf Doser gründeten 2005 ihr gemeinsames Büro für Gestaltung in Trier. Ihr Arbeitsfeld umfasst die Entwicklung von Produkten und Raumkonzepten mit dem Fokus auf Möbeldesign im In- und Outdoor-Bereich. Die Herausforderung bei jedem Entwurf liegt für sie in der Reduzierung des Produktes auf Funktion und Emotion. Dabei ist ihnen konsequentes und ehrliches Design ebenso wichtig wie die wirtschaftliche Umsetzbarkeit. Zahlreiche Auszeichnungen bestätigen sie in ihrer Arbeit.

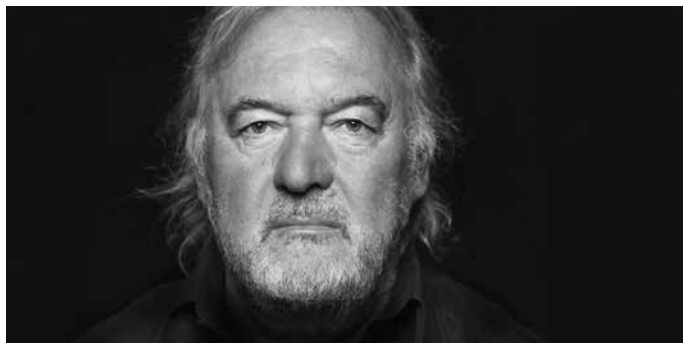

WINKELBAUER-DESIGN

Nach seinem Studium an der Fachhochschule für Gestaltung in Schwäbisch Gmünd arbeitet Diplom-Designer Ewald Winkelbauer bis 1990 für das Designstudio Engel. Danach gründet er sein eigenes Studio Winkelbauer-Design und arbeitet seither mit renommierten Firmen erfolgreich zusammen, was nicht zuletzt durch zahlreiche Auszeichnungen deutlich wird. Seit 1995 designt Ewald Winkelbauer für STERN. Die zuletzt für STERN entwickelten Produkte VENTO und NOVI sind ein Ergebnis aus der gemeinsamen Arbeit mit Wolfgang Guber.



HANS WINKLER DESIGN

Hans Winkler, 1963 in Würzburg geboren, studierte nach seiner Ausbildung zum Schreiner an der Fachakademie für Holztechnik und Gestaltung in Stuttgart. Seit 2000 ist Hans Winkler Inhaber der Designagentur Hans Winkler Design. In der Agenturzeit wurde er mit seinem Team nicht nur für diverse internationale Designpreise nominiert, sondern ist auch gefragter Berater und Designer in Sachen Serienmöbel, Shop- und Messekonzeption und dem klassischen Industriedesign (Maschinenbau etc.).



RABADESIGN

Geboren wurde Rainer Bachschmid 1966 in Süddeutschland. Nach seiner Ausbildung als Schreiner studiert er in Wuppertal Industrie Design. Danach arbeitet er in diversen namhaften Designbüros und wechselte in die Schweizer Möbelindustrie. 2007 hat Rainer Bachschmid sein eigenes Designstudio gegründet. Seither arbeitet er unter anderem im Bereich des Industrie- und Konsumdesigns sowie im Möbeldesign. Das erste gemeinsame Projekt mit STERN entstand für 2017.



JÜRGEN SOHN

Seit der Gründung seines Büros im Januar 1994 ist Jürgen Sohn in Produkt-, Grafik- und Industriedesign tätig. Bei jeder Produktentwicklung beginnt ein interdisziplinärer Designprozess, der Kreativität und Kompetenz priorisiert. Mit einem ausgeprägten Verständnis für Ästhetik, Formen und Dimensionen strebt er danach, besondere Entwürfe zu schaffen, die Emotionen wecken und durch ihre Formensprache überzeugen. Seit 2009 entwirft er für STERN und betreut einen internationalen Kundenstamm.

OUTSTANDING
SINCE 1947

STERN

Mit jahrelanger Erfahrung und dem offenen Blick für wechselnde Trends und neue Materialien verfolgt das STERN Design-Team die Entwicklung neuer Möbel. Dabei wird nicht nur auf Einzigartigkeit auf dem Markt geachtet, sondern auch auf eine ressourcenschonende Realisierung.

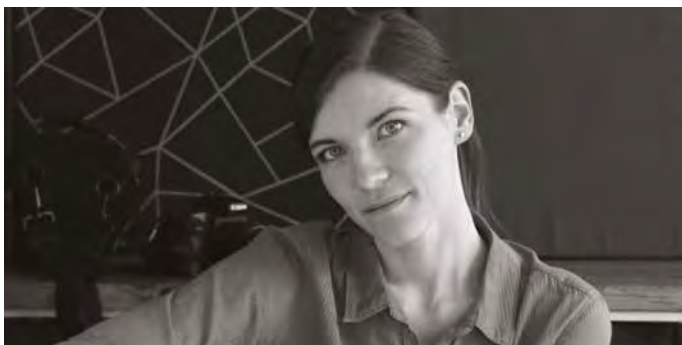

NADINE KÜMMEL DESIGN

Das Kreativstudio „Nadine Kümmel Design“ aus Mainz setzt neue Maßstäbe im Möbeldesign. Nadine Kümmel gestaltet Möbelstücke, die praktisch und ästhetisch ansprechend sind, mit einem Fokus auf nutzerbasierte Funktionalität und emotionale Ästhetik. Ihre Entwürfe zeichnen sich durch klare Linien und innovative Konzepte aus, die das tägliche Leben bereichern. Sie verbindet nachhaltige Gestaltung mit einem tiefen Verständnis für die Bedürfnisse ihrer Nutzer. Ihr kreativer Ansatz, inspiriert von den Erfahrungen der Menschen, verleiht ihren Designs Authentizität und eine besondere Lebensnähe.

CALMING CAPRI





CALMING CAPRI

SANFTE NATURTÖNE
FÜR IHRE ENTSPANNUNG

Eingehüllt in die sanften Farben der Natur lädt das Living Concept „Calming Capri“ zum Entspannen und Verweilen ein. Die harmonische Kombination aus zurückhaltendem Greige, akzentuiert durch sonnige Gelbtöne, schafft eine warme und einladende Atmosphäre. Die hochwertigen Materialien – Aluminium, Kordel, Holz und edle Stoffe – verbinden sich zu einem klaren und leichten Design, das Natürlichkeit und Eleganz ausstrahlt.

Tauchen Sie ein in das Lebensgefühl von Capri, wo die Zeit langsamer vergeht und die Verbindung zur Natur allgegenwärtig ist. Genießen Sie die Leichtigkeit des Seins und die beruhigende Schönheit dieses Ambientes, das die entspannte und unbeschwerte Lebensweise Capris in Ihren Außenbereich bringt. Lassen Sie sich von der ruhigen Schönheit dieser Insel inspirieren und erleben Sie die friedvolle Gelassenheit Ihrer eigenen heimischen Insel der Ruhe.



1



JELLA
STAPELSESSEL
Seite 38

2



KLEA
SESSEL
Seite 44

3



JELLA
BARSSEL
Seite 40

4



THEO
BARTISCH
Seite 282

5



ELMA
SIDEBOARD
Seite 212

6



KLEA
PFAUENSESSEL
Seite 44

7



ROMY
LOUNGE
Seite 70

8



ROMY
HOCKER
Seite 70

9



DEKOKISSEN
Seite 304

10



TARO
BEISTELLTISCH
Seite 220

PURE COPEN- HAGEN





PURE COPEN- HAGEN

NORDISCHE KLARHEIT
UND WÄRME

Erleben Sie die subtile Schönheit und natürliche Wärme des Living Concepts „Pure Copenhagen“, das zeitlose Eleganz in einem modernen Design vereint. Die Farbpalette aus mattem Schwarz, Salt, Grün und warmem Holz schafft eine einladende und stilvolle Atmosphäre. Die Kombination aus Aluminium, Kordel, Holz und edlen Stoffen verleiht dem Design eine raffinierte Leichtigkeit. „Pure Copenhagen“ bringt den Stil des skandinavischen Flairs Kopenhagens in Ihren Außenbereich und lädt dazu ein, den Augenblick bewusst zu genießen.

Erleben Sie die perfekte Balance zwischen nordischer Gemütlichkeit und modernem Design an Ihrem neuen Lieblingsplatz im Freien. Tauchen Sie ein in das Gefühl von Hygge, das dänische Lebensgefühl, das durch die Freude an kleinen, gemütlichen Momenten geprägt ist. Lassen Sie sich von dieser Philosophie inspirieren und genießen Sie die Ruhe und Schönheit der Natur. Hygge steht für die Wertschätzung der einfachen Dinge im Leben, sei es beim Entspannen mit Freunden, beim Lesen im Freien oder beim Genießen eines heißen Getränks an einem kühlen Abend. „Pure Copenhagen“ bringt dieses Lebensgefühl in Ihren Außenbereich und schafft einen Ort, an dem Sie die sanfte Harmonie der Natur und die Wärme Kopenhagens spüren können.



1



**ODEA 3-SITZER
KUFENBANK**
Seite 64

2



**VENTO
STAPELSESSEL**
Seite 144

3



**PENTA
TISCH**
Seite 276

4



DEKOKISSEN
Seite 304

5



**FRIDO
SERVIERWAGEN**
Seite 216

6



**JACKIE LOUNGE-
SESSEL/-HOCKER**
Seite 120

7



**ODEA 3-SITZER
LOUNGE-SOFA**
Seite 62

8



**FRIDA
BEISTELLTISCH**
Seite 220

9



**ODEA
HÄNGESSEL**
Seite 60

10



DEKOKISSEN
Seite 304

EXCLUSIVE NAPA VALLEY





EXCLUSIVE NAPA VALLEY

LUXURIÖSE HARMONIE
FÜR DRAUSSEN

Das Living Concept „Exclusive Napa Valley“ bringt die Eleganz und entspannte Atmosphäre des kalifornischen Weinlands in Ihren Außenbereich. Die Farbpalette aus Anthrazit, Cream, Grau und Koralle schafft eine harmonische und einladende Umgebung. Die geraden Formen und die Kombination aus Aluminium, Kordel, Textilien und edlen Stoffen verleihen dem Design eine solide und stilvolle Struktur.

Tauchen Sie ein in das Lebensgefühl des Napa Valley, umgeben von sanften Hügeln, endlosen Weinreben und einer Kultur des Genusses. Erleben Sie die perfekte Balance zwischen Modernität und Gemütlichkeit, inspiriert von der warmen Farbpalette und der natürlichen Schönheit Kaliforniens. Genießen Sie gesellige Familienmomente und entspannte Stunden im Freien, während Sie die malerische Landschaft genießen. Lassen Sie sich von dieser faszinierenden Mischung aus Luxus und Naturverbundenheit verzaubern und verbringen Sie wertvolle Zeit mit Ihren Lieben in Ihrem exklusiven Außenbereich.



1



ROBIN
ROLLENLIEGE
Seite 178

2



DEKOKISSEN
Seite 304

3



EDI
BEISTELLTISCH
Seite 294

4



LIEGENAUFLAGE
Seite 302

5



KOPFPOLSTER
Seite 302

6



ELMA
SIDEBOARD
Seite 212

5



TAMMO
ECK-LOUNGE
Seite 42

6



DEKOKISSEN
Seite 304

7



EVOEE
STAPELSESSEL
Seite 142

8



SITZKISSEN
Seite 302

9



KUFENTISCH
Seite 264

10



TABLETTTISCH
Seite 110

11



KLEA
LOUNGE-SESSEL
Seite 46

12



FREDDIE
BEISTELLTISCH
Seite 288

ELEGANT TOKYO





ELEGANT TOKYO

ELEGANTE KLARHEIT FÜR
MODERNE AUSSENBEREICHE

Lassen Sie sich von dem modernen Design und der praktischen Eleganz des Living Concepts „Elegant Tokyo“ inspirieren. Die Farben Graphit, Silbergrau, Platin und Schiefergrau schaffen eine stilvolle, zeitgemäße Atmosphäre. Aluminium, Textilien, Kordel und edle Stoffe verschmelzen zu einer robusten und zugleich raffinierten Kombination, die frische Modernität und funktionale Klarheit ausstrahlt.

Inspiziert von den klaren Linien und der kühlen Ästhetik von Beton und Metall, bietet „Elegant Tokyo“ den perfekten Ort für moderne Entspannung und gesellige Momente. Lassen Sie sich von der stilvollen Frische und der modernen Eleganz dieses Ambientes verzaubern, das Ihnen einen Rückzugsort der Ruhe und Inspiration schafft.



1



KARI
STAPELSESSEL
Seite 152

2



NEW HOLLY
LOUNGE / LIEGE
Seite 128

3



NEW HOLLY
RÜCKENKISSEN
Seite 128

4



NEW HOLLY
BEISTELLTISCH
Seite 128

5



DEKOKISSEN
Seite 304

6



DEKOKISSEN
Seite 304

7



GRETA
SCHAUKELSESSEL
Seite 80

8



GRETA
RELAXSESSEL
Seite 75

9



GRETA
HOCKER
Seite 74

10



EDI
BEISTELLTISCH
Seite 294

LIVELY IBIZA





LIVELY IBIZA

ZEITLOSE SCHÖNHEIT IN STRAHLENDEM WEISS

Erleben Sie das Living Concept „Lively Ibiza“, das modernes Design mit der belebenden Energie der Natur vereint. Die Farbpalette aus strahlendem Weiß, frischem Grün, warmem Holz und schimmerndem Silber schafft eine lebendige und einladende Atmosphäre. Die Kombination aus Aluminium, Textilien, Holz und edlen Stoffen sorgt für ein leichtes und dennoch robustes Design, das praktischen Nutzen mit stilvoller Klarheit verbindet.

Tauchen Sie ein in das Lebensgefühl von Ibiza, wo sanfte Küsten, Pinienwälder und malerische Buchten die Seele entspannen. „Lively Ibiza“ bringt die zeitlose Schönheit dieser Insel in Ihren Außenbereich. Genießen Sie die mediterrane Leichtigkeit und die Wärme der ibizenkischen Sonne, während Sie sonnige Momente in Ihrem Garten verbringen. Lassen Sie sich von der natürlichen Pracht und der entspannten Lebensart Ibizas inspirieren und erleben Sie die pure Freude des Seins in Ihrem eigenen Paradies.



1



JELLA
STAPELSESSEL
Seite 38

2



VENTO
STAPELSESSEL
Seite 145

3



RHODA
TISCH
Seite 272

4



HILDA
SIDEBOARD
Seite 214

5



ALLROUND
BARSTUHL
Seite 185

6



BARTISCH
Seite 282

7



NOVI ROLLEN-
LIEGE / BANK
Seite 176

8



DEKOKISSEN
Seite 304

9



DEKOKISSEN
Seite 304

10



FREDDIE
BEISTELLTISCH
Seite 288

OBJEKTMÖBEL

PROFESSIONELLE KONZEPTE

In der Gastronomie, Hotellerie und gewerblicher Nutzung sind Möbel wesentlich höheren Beanspruchungen ausgesetzt. Darüber hinaus müssen Objektmöbel praxisorientierte Anforderungen wie Stapelbarkeit, Kombinierbarkeit und Witterungsbeständigkeit erfüllen. Ein Stuhl im Gastroeinsatz wird in kürzerer Zeit wesentlich häufiger und weniger schonend genutzt als im privaten Garten. Oftmals ist es zudem notwendig, dass Außenbereiche über Nacht geräumt und die Möbel sicher verstaut werden.

Trotz dieser funktionalen Anforderungen sollten Sie im gewerblichen Bereich nicht auf Design und Ästhetik verzichten. Die Möbel sollten harmonisch zu Ihrem Stil und Gestaltungskonzept passen, um ein einladendes Ambiente zu schaffen. Mit unseren Objektmöbeln bieten wir Ihnen Stühle, Tische und Loungemöbel, die den professionellen Ansprüchen gerecht werden – ohne Kompromisse bei Design und Ästhetik einzugehen.

Die gesamte Auswahl an objektgeeigneten Produkten aus der aktuellen STERN Kollektion sowie weitere speziell für den Gastrobereich entwickelte Möbel finden Sie in unserem Objektkatalog.

UNSERE REFERENZEN (AUSZUG) Zum Nachwächter, Obertshausen (D) . Hyatt Regency Köln (D) . Robinson Club Cala Serena, Mallorca (ES) . Wasserpark Rulantica, Rust (D) . Golfclub Schloss Monrepos, Ludwigsburg (D) . Hotel Paradies, Ftan (CH) . Burghotel Staufeneck, Salach (D) . Berghotel Rehlegg, Ramsau (D) . Caracalla Therme, Baden-Baden (D) . Hotel Helbach 800°, Lippe-tal (D) . Blumenburg Privatlinik, Selent (D) . Hotel Taschenbergpalais Kempinski Dresden (D) . Weingut Kurek, Nonnenhorn (D) . Traube Tonbach, Baiersbronn (D) . Jackys Glashaus, Ettenheim (D) . Hotel & Spa Der Steirerhof Bad Waltersdorf (AT) . Hotel Restaurant Mahorko, Glanz (AT) . Residenz am Schärme, Sarnen (CH) . Hotel Lac Salin Spa & Mountain Resort, Livigno (IT) . ROYAL HOTELS & RESORT, Dubrovnik (HR) . Quellenhotel Heiltherme Bad Waltersdorf (AT) . Hotel Fritz Lauterbad, Freudenstadt (D)

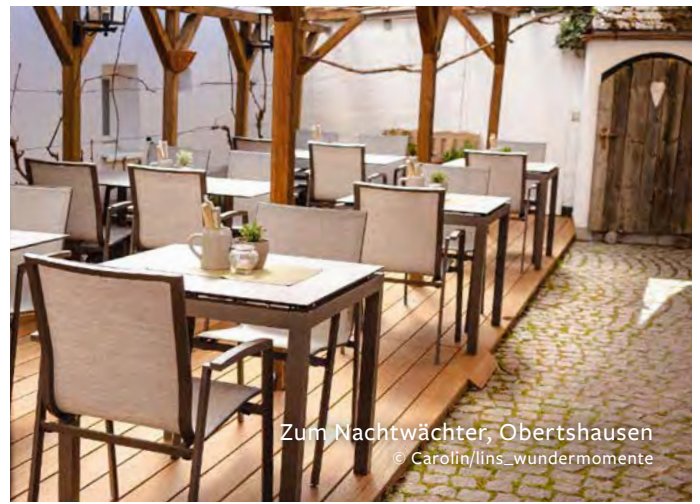

WETTERFESTE KORDEL

UMGARNT EDLES DESIGN

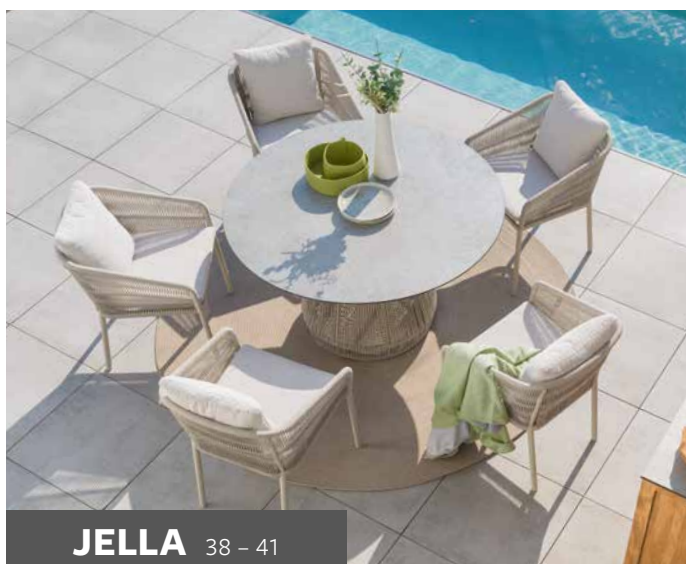

JELLA 38 – 41



TAMMO 42 – 43

Mit Kordel lassen sich einzigartige Flechtungen und dadurch luftig lockere Designs kreieren. Die aus 100 % Polypropylen gefertigten Kordeln sind extrem strapazierfähig und nehmen kaum Feuchtigkeit auf. Eine sehr hohe Lichtechtheit der Faser sorgt für Langlebigkeit der Möbel in Ihrem Garten. Auch Temperaturen bis -10°C hält die Kordel problemlos aus. Das Material wird durch Temperaturschwankungen nicht spröde und die Farben bleiben erhalten.

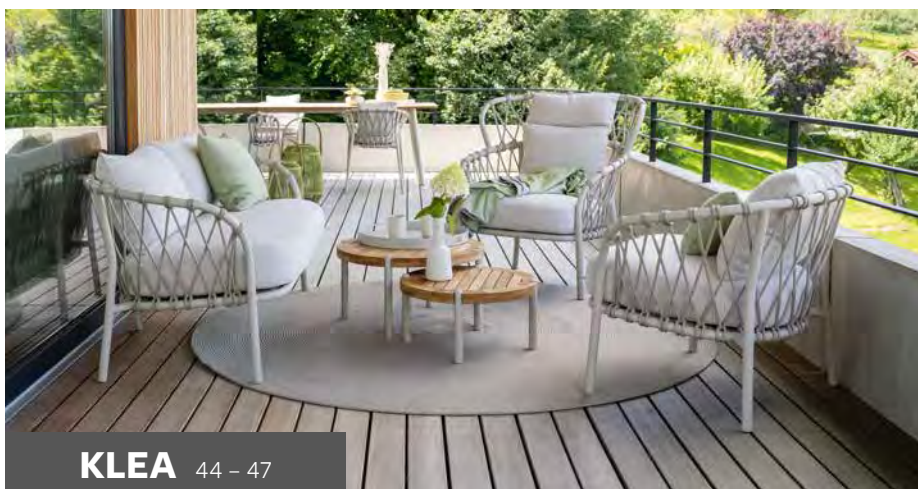

KLEA 44 – 47



MARLA 48 – 51



CLIFF 52 – 53



ODEA 54 – 69

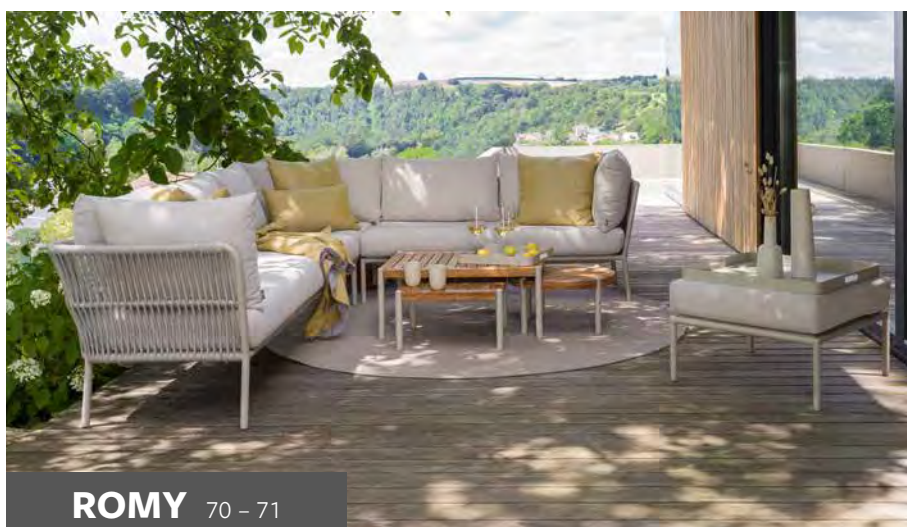

ROMY 70 – 71



GRETA ECRU 72 – 73



GRETA PLATIN 74 – 81



CORDA 82 – 85

JELLA

FINE DINING

DESIGN: STERN, DOSER + ZIMPRICH (RHODA, PENTA)

MATERIAL: ALUMINIUM – KORDEL (SYNTHETIKFASER)
OUTDOORSTOFF (100 % POLYACRYL)



Seite 272



Seite 310



Seite 314



JELLA STAPELSESSEL

greige mit Kordel greige (Ø 5 mm) inkl. Sitz- und Rückenkissen
100 % Polyacryl mit Reißverschluss, 62 x 65 x 88

Armlehnen-/Rückenlehnenhöhe in cm: 64-79/38

Sitzbreite/-tiefe/-höhe (mit Kissen) in cm: 52/41/50

Kissen Vanilla	7 kg	No. 414821
Kissen Muskat	7 kg	No. 414787
Kissen perlgrau	7 kg	No. 414785
Kissen granitgrau	7 kg	No. 414788
Kissen Salbei	7 kg	No. 414786



JELLA STAPELSESSEL

anthrazit mit Kordel Stone (Ø 5 mm) inkl. Sitz- und Rückenkissen
100 % Polyacryl mit Reißverschluss, 62 x 65 x 88

Armlehnen-/Rückenlehnenhöhe in cm: 64-79/38

Sitzbreite/-tiefe/-höhe (mit Kissen) in cm: 52/41/50

Kissen Vanilla	7 kg	No. 414780
Kissen Muskat	7 kg	No. 414782
Kissen perlgrau	7 kg	No. 414820
Kissen granitgrau	7 kg	No. 414783
Kissen Salbei	7 kg	No. 414781



JELLA STAPELSESSEL

oliv mit Kordel oliv (Ø 5 mm) inkl. Sitz- und Rückenkissen
100 % Polyacryl mit Reißverschluss, 62 x 65 x 88

Armlehnen-/Rückenlehnenhöhe in cm: 64-79/38

Sitzbreite/-tiefe/-höhe (mit Kissen) in cm: 52/41/50

Kissen Vanilla	7 kg	No. 414791
Kissen Muskat	7 kg	No. 414792
Kissen perlgrau	7 kg	No. 414790
Kissen granitgrau	7 kg	No. 414793
Kissen Salbei	7 kg	No. 414822



RHODA TISCH

greige mit Kordel greige (Ø 5 mm) und Tischplatte
Silverstar 2.0 Quartz, Tischunterkante 73,5 cm

Ø 134 x 76 cm	35,6 kg	No. 430117
---------------	---------	------------



JELLA

DEN FEIERABEND GENIESSSEN

DESIGN: STERN

MATERIAL: ALUMINIUM – KORDEL (SYNTHETIKFASER)
OUTDOORSTOFF (100 % POLYACRYL)



Seite 282



Seite 310



JELLA BARSESSEL

greige mit Kordel greige (Ø 5 mm) inkl. Sitz- und Rückenkissen
100 % Polyacryl mit Reißverschluss, 55 x 55 x 111
Armlehnen-/Rückenlehnenhöhe in cm: 93-106/31
Sitzbreite/-tiefe/-höhe (mit Kissen) in cm: 45/41/83

Kissen Vanilla	6,1 kg	No. 414831
Kissen Muskat	6,1 kg	No. 414837
Kissen perlgrau	6,1 kg	No. 414833
Kissen granitgrau	6,1 kg	No. 414839
Kissen Salbei	6,1 kg	No. 414835

Die Serie JELLA umfasst neben Dining einen eleganten Barsessel in zwei Farbausführungen. Hochwertige Kissen garantieren auch auf dem Barsessel höchsten Sitzkomfort.



JELLA BARSESSEL

anthrazit mit Kordel Stone (Ø 5 mm) inkl. Sitz- und Rückenkissen
100 % Polyacryl mit Reißverschluss, 55 x 55 x 111
Armlehnen-/Rückenlehnenhöhe in cm: 93-106/31
Sitzbreite/-tiefe/-höhe (mit Kissen) in cm: 45/41/83

Kissen Vanilla	6,1 kg	No. 414832
Kissen Muskat	6,1 kg	No. 414836
Kissen perlgrau	6,1 kg	No. 414830
Kissen granitgrau	6,1 kg	No. 414838
Kissen Salbei	6,1 kg	No. 414834

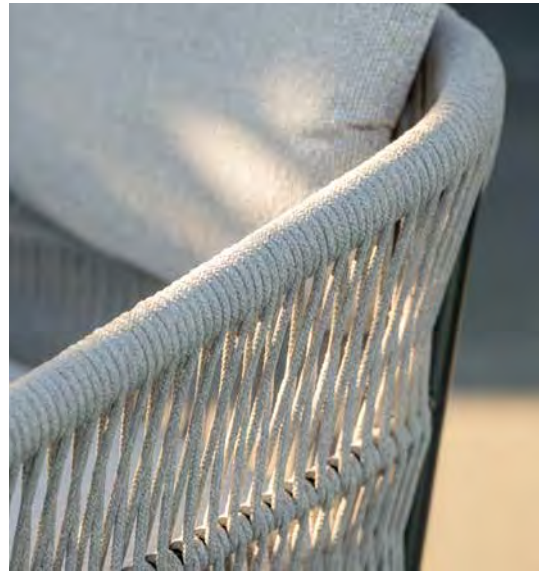

TAMMO

DINIEREN UND GENIESSEN

DESIGN: DOSER + ZIMPRICH

MATERIAL: ALUMINIUM – KORDEL (SYNTHETIKFASER)
OUTDOORSTOFF (100 % POLYACRYL)



Seite 264



Seite 304



Seite 310



Seite 314

Die Serie TAMMO überzeugt als praktische Eckbank-Lösung mit zwei oder drei Plätzen je Element und einem Eckteil. Sie erweitert das beliebte Material-Thema Kordel und kann beispielsweise wunderbar mit weiteren Sesseln aus Kordel oder auch mit Textilien kombiniert werden.



TAMMO 2-SITZER BANK

anthrazit mit Kordel Stone (Ø 10 mm) inkl. Sitz- und Rücken-
kissen 100 % Polyacryl mit Reißverschluss, 110 x 75 x 85
Rückenlehnenhöhe in cm: 40
Sitzbreite/-tiefe/-höhe (mit Kissen) in cm: 110/46/49

Kissen perlgrau	17,8 kg	No. 414813
Kissen granitgrau	17,8 kg	No. 414816



TAMMO 3-SITZER BANK

anthrazit mit Kordel Stone (Ø 10 mm) inkl. Sitz- und Rücken-
kissen 100 % Polyacryl mit Reißverschluss, 180 x 75 x 85
Rückenlehnenhöhe in cm: 40
Sitzbreite/-tiefe/-höhe (mit Kissen) in cm: 180/46/49

Kissen perlgrau	26,2 kg	No. 414814
Kissen granitgrau	26,2 kg	No. 414817



TAMMO ECKELEMENT

anthrazit mit Kordel Stone (Ø 10 mm) inkl. Sitz- und Rücken-
kissen 100 % Polyacryl mit Reißverschluss, 75 x 75 x 85
Rückenlehnenhöhe in cm: 40
Sitzbreite/-tiefe/-höhe (mit Kissen) in cm: 46/46/49

Kissen perlgrau	14,3 kg	No. 414815
Kissen granitgrau	14,3 kg	No. 414818



KLEA

SOMMERLICHE LEICHTIGKEIT

DESIGN: RABADESIGN

MATERIAL: ALUMINIUM – KORDEL (SYNTHETIKFASER)
OUTDOORSTOFF (100 % POLYACRYL)



Seite 262



Seite 310



Seite 312

Die Serie KLEA zeichnet sich durch die besonders offene Flechtung der Kordel aus und steht für sommerliche Leichtigkeit. Diese Serie umfasst Lounge-Möbel und einen Dining-Sessel, damit Sie im Außenbereich ein umfassendes Wohnbild erstellen können, das keine Wünsche offen lässt.



KLEA LOUNGE-SESSEL

greige mit Kordel greige (Ø 10 mm) inkl. Sitz- und Rückenkissen
Vanilla, 100 % Polyacryl mit Reißverschluss

Armlehnen-/Rückenlehnenhöhe in cm: 61,5/35

Sitzbreite/-tiefe/-höhe (mit Kissen) in cm: 64/54/46

87 x 83 x 79

8,8 kg

No. 414863



KLEA 2-SITZER LOUNGE-SOFA

greige mit Kordel greige (Ø 10 mm) inkl. Sitz- und Rückenkissen
Vanilla, 100 % Polyacryl mit Reißverschluss

Armlehnen-/Rückenlehnenhöhe in cm: 61,5/35

Sitzbreite/-tiefe/-höhe (mit Kissen) in cm: 151/54/46

174 x 83 x 79

18,1 kg

No. 414865



KLEA PFAUENSESSEL

greige mit Kordel greige (Ø 10 mm) inkl. Sitz- und Rückenkissen
Vanilla, 100 % Polyacryl mit Reißverschluss

Armlehnen-/Rückenlehnenhöhe in cm: 63,5/58

Sitzbreite/-tiefe/-höhe (mit Kissen) in cm: 64/54/46

98 x 93 x 99

10,3 kg

No. 414867



KLEA SESSEL

greige mit Kordel greige (10 mm flach) inkl. Sitz- und Rückenkissen
Vanilla, 100 % Polyacryl mit Reißverschluss

Armlehnen-/Rückenlehnenhöhe in cm: 69-76/33

Sitzbreite/-tiefe/-höhe (mit Kissen) in cm: 49/49/47

69 x 62 x 79

4,7 kg

No. 414861

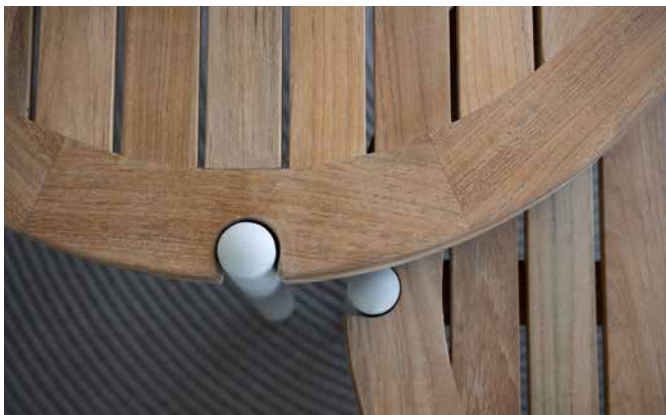

KLEA

ENTSPANNEN UND VERWEILEN

DESIGN: RABADESIGN

MATERIAL: ALUMINIUM – KORDEL (SYNTHETIKFASER)
OUTDOORSTOFF (100 % POLYACRYL)



Seite 263



Seite 310



Seite 312

Traumhaft schön ist die Serie KLEA auch in Anthrazit mit einer Kordel in der Farbe Stone. Erschaffen Sie ein traumhaftes Ambiente auf Ihrer Terrasse, das einlädt zum Entspannen und Verweilen.



KLEA LOUNGE-SESSEL

anthrazit mit Kordel Stone (Ø 10 mm) inkl. Sitz- und Rücken-
kissen perlgrau, 100 % Polyacryl mit Reißverschluss
Armlehnen-/Rückenlehnenhöhe in cm: 61,5/35
Sitzbreite/-tiefe/-höhe (mit Kissen) in cm: 64/54/46

87 x 83 x 79

8,8 kg No. 414862



KLEA 2-SITZER LOUNGE-SOFA

anthrazit mit Kordel Stone (Ø 10 mm) inkl. Sitz- und Rücken-
kissen perlgrau, 100 % Polyacryl mit Reißverschluss
Armlehnen-/Rückenlehnenhöhe in cm: 61,5/35
Sitzbreite/-tiefe/-höhe (mit Kissen) in cm: 151/54/46

174 x 83 x 79

18,1 kg No. 414864



KLEA PFAUENSESSEL

anthrazit mit Kordel Stone (Ø 10 mm) inkl. Sitz- und Rücken-
kissen perlgrau, 100 % Polyacryl mit Reißverschluss
Armlehnen-/Rückenlehnenhöhe in cm: 63,5/58
Sitzbreite/-tiefe/-höhe (mit Kissen) in cm: 64/54/46

98 x 93 x 99

10,3 kg No. 414866



KLEA SESSEL

anthrazit mit Kordel Stone (10 mm flach) inkl. Sitz- und Rücken-
kissen perlgrau, 100 % Polyacryl mit Reißverschluss
Armlehnen-/Rückenlehnenhöhe in cm: 69-76/33
Sitzbreite/-tiefe/-höhe (mit Kissen) in cm: 49/49/47

69 x 62 x 79

4,7 kg No. 414860



MARLA

SCHATTENSPIELE

DESIGN: STERN

MATERIAL: ALUMINIUM – KORDEL (SYNTHETIKFASER)
POLYACRYL



Seite 304



Seite 310



Seite 313



MARLA LOUNGE-SESSEL

anthrazit mit Kordel Salt (Ø 10 mm) inkl. Sitz- und Rückenkissen
graubraun, 100 % Polyacryl mit Reißverschluss
Armlehnen-/Rückenlehnenhöhe in cm: 68/40
Sitzbreite/-tiefe/-höhe in cm (mit Kissen): 74/54/42

84 x 76 x 78	12 kg	No. 415567
--------------	-------	------------

Mit MARLA wird eine Oase der Entspannung geschaffen. Das Aluminiumgestell vereint Leichtigkeit und Stabilität, während das hochwertige Kordel-Design ein elegantes Statement setzt.



MARLA 2-SITZER LOUNGE-SOFA

anthrazit mit Kordel Salt (Ø 10 mm) inkl. Sitz- und Rückenkissen
graubraun, 100 % Polyacryl mit Reißverschluss
Armlehnen-/Rückenlehnenhöhe in cm: 68/40
Sitzbreite/-tiefe/-höhe in cm (mit Kissen): 154/54/42

164 x 76 x 78	24 kg	No. 415568
---------------	-------	------------



TARO BEISTELLTISCH

anthrazit mit Tischplatte Teak

Ø 55 x 28	3,1 kg	No. 431252
50 x 50 x 28	2,5 kg	No. 431250
80 x 60 x 35	3,8 kg	No. 431251



MARLA

FLECHTKUNSTWERK

DESIGN: STERN, DOSER + ZIMPRICH (PENTA)

MATERIAL: ALUMINIUM – KORDEL (SYNTHETIKFASER)
POLYACRYL



Seite 258



Seite 310



Seite 314



MARLA STAPELSESSEL

anthrazit mit Kordel Salt (Ø 10 mm) inkl. Sitz- und Rückenkissen
graubraun, 100 % Polyacryl mit Reißverschluss

Armlehnen-/Rückenlehnenhöhe in cm: 64–80/38

Sitzbreite/-tiefe/-höhe in cm (mit Kissen): 52/40/51

63 x 65 x 88	8,2 kg	No. 415565
--------------	--------	------------



MARLA KUFENSESSEL

anthrazit mit Kordel Salt (Ø 10 mm) inkl. Sitz- und Rückenkissen
graubraun, 100 % Polyacryl mit Reißverschluss

Armlehnen-/Rückenlehnenhöhe in cm: 64–80/38

Sitzbreite/-tiefe/-höhe in cm (mit Kissen): 52/40/51

60 x 65 x 88	8,3 kg	No. 415566
--------------	--------	------------

Die langlebige Kordel und die bequemen Kissen von MARLA schaffen eine Atmosphäre, die zum Verweilen einlädt. Höchster Sitzkomfort wird kombiniert mit strahlender Eleganz.

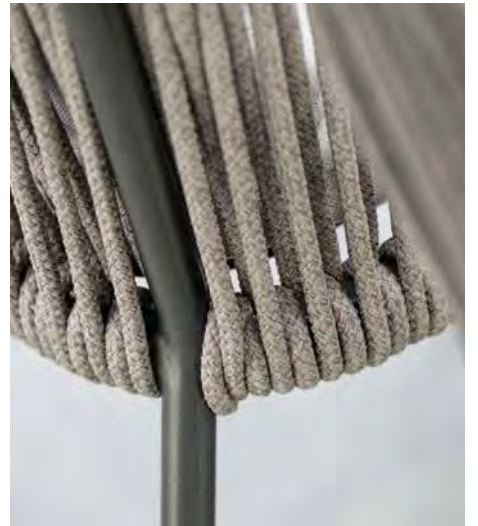

CLIFF

NEUE PERSPEKTIVEN

DESIGN: EWALD WINKELBAUER, WOLFGANG GUBER

MATERIAL: ALUMINIUM – 100 % POLYPROPYLEN



Seite 258



Seite 310



Seite 314

Durch die innovative Gurtbespannung in drei Lieblingsfarben wirkt der Sessel CLIFF nicht nur optisch beeindruckend schön, sondern ist dank des Sitz- und Rückenkissens auch noch äußerst bequem. Zudem überzeugt er durch seine Stapelfunktion, die ihn besonders praktisch macht.



CLIFF STAPELSESSEL

anthrazit mit Gurt dunkelgrau inkl. Sitz- und Rückenkissen schiefergrau 100 % Polyacryl mit Reißverschluss
Armlehnen-/Rückenlehnenhöhe in cm: 62-77/34
Sitzbreite/-tiefe/-höhe in cm (mit Kissen): 44/42/51

60 x 60 x 77	4,3 kg	No. 415510
--------------	--------	------------



CLIFF STAPELSESSEL

graphit mit Gurt dunkelgrau inkl. Sitz- und Rückenkissen schiefergrau 100 % Polyacryl mit Reißverschluss
Armlehnen-/Rückenlehnenhöhe in cm: 62-77/34
Sitzbreite/-tiefe/-höhe in cm (mit Kissen): 44/42/51

60 x 60 x 77	4,3 kg	No. 415511
--------------	--------	------------



CLIFF STAPELSESSEL

weiß mit Gurt natur inkl. Sitz- und Rückenkissen graubraun 100 % Polyacryl mit Reißverschluss
Armlehnen-/Rückenlehnenhöhe in cm: 62-77/34
Sitzbreite/-tiefe/-höhe in cm (mit Kissen): 44/42/51

60 x 60 x 77	4,3 kg	No. 415512
--------------	--------	------------



ODEA DINING

SO LUFTIG UND SO STRAPAZIERFÄHIG

DESIGN: STERN

MATERIAL: ALUMINIUM – KORDEL (SYNTHETIKFASER)
OUTDOORSTOFF (100 % POLYACRYL)



Seite 262



Seite 310



Seite 313

Das für die moderne Flechtung verwendete Polypropylen hat eine sehr hohe Lichtechtheit und nimmt kaum Feuchtigkeit auf. ODEA steht somit nicht nur für ein außergewöhnliches Design, sondern auch für Langlebigkeit im Outdoorbereich.



ODEA KUFENSESSEL

schwarz matt mit Kordel Pepper (Ø 4 mm) inkl. Sitz- und Rückenkissen aus Outdoorstoff seidenschwarz, 100 % Polyacryl mit Reißverschluss

Armlehnen-/Rückenlehnenhöhe in cm: 63,5–80/41
Sitzbreite/-tiefe/-höhe (mit Kissen) in cm: 52/43/51

59 x 66 x 88

5,6 kg

No. 415540



ODEA 2-SITZER KUFENBANK

schwarz matt mit Kordel Pepper (Ø 4 mm) inkl. Sitz- und Rückenkissen aus Outdoorstoff seidenschwarz, 100 % Polyacryl mit Reißverschluss

Armlehnen-/Rückenlehnenhöhe in cm: 63,5–80/41
Sitzbreite/-tiefe/-höhe (mit Kissen) in cm: 150/43/51

158 x 66 x 88

14 kg

No. 415541



ODEA 3-SITZER KUFENBANK

schwarz matt mit Kordel Pepper (Ø 4 mm) inkl. Sitz- und Rückenkissen aus Outdoorstoff seidenschwarz, 100 % Polyacryl mit Reißverschluss

Armlehnen-/Rückenlehnenhöhe in cm: 63,5–80/41
Sitzbreite/-tiefe/-höhe (mit Kissen) in cm: 190/43/51

198 x 66 x 88

20 kg

No. 415542



ODEA DINING

FUNKTIONSLIEBE FÜR DEN HOTELBALKON?

DESIGN: STERN, JÜRGEN SOHN (BARSESSEL)

MATERIAL: ALUMINIUM – 100 % POLYPROPYLEN
OUTDOORSTOFF (100 % POLYACRYL)



Seite 262



Seite 310



Seite 313



Odea Dining gibt es auch mit praktischer Funktion. Die ODEA Bank ist gleichzeitig eine Liege mit verstellbarem Kopfteil. Vielleicht ein attraktives Produkt für den Hotelbalkon, damit Ihr Gast entspannt sitzen oder ein Sonnenbad nehmen kann.



ODEA STAPELSESSEL

schwarz matt mit Kordel Pepper (Ø 4 mm) inkl. Sitz- und Rückenkissen aus Outdoorstoff seidenschwarz, 100 % Polyacryl mit Reißverschluss

Armlehnen-/Rückenlehnenhöhe in cm: 63,5–80/38
Sitzbreite/-tiefe/-höhe (mit Kissen) in cm: 51/50/51

58 x 64 x 88

5,6 kg

No. 415536



ODEA BANK / LIEGE

schwarz matt mit Kordel Pepper (Ø 4 mm) inkl. Sitz- und Rückenkissen aus Outdoorstoff seidenschwarz, 100 % Polyacryl mit Reißverschluss und schnelltrocknendem Schaumstoff, Kopfstütze an beiden Seiten verstellbar, inkl. 2 Dekokissen seidenschwarz

Armlehnen-/Rückenlehnenhöhe in cm: 82/45
Sitzbreite/-tiefe/-höhe (mit Kissen) in cm: 218/68/50

244 x 79 x 82

28,6 kg

No. 415500



ODEA BARSESSEL

schwarz matt mit Kordel Pepper (Ø 4 mm) inkl. Sitzkissen aus Outdoorstoff seidenschwarz, 100 % Polyacryl mit Reißverschluss

Rückenlehnenhöhe in cm: 27
Sitzbreite/-tiefe/-höhe (mit Kissen) in cm: 48/41/81

53 x 59 x 108

5,1 kg

No. 415538



ODEA

NEUE LEICHTIGKEIT

DESIGN: JÜRGEN SOHN

MATERIAL: ALUMINIUM – KORDEL (SYNTHETIKFASER)
 OUTDOORSTOFF (100 % POLYACRYL) – SCHNELLTROCKNENDER
 SCHAUMSTOFF



Seite 304



Seite 310



Seite 313



Die rautenförmige, offene Flechtung lässt die Formen der Serie ODEA luftig und locker wirken. Das Rope aus Polypropylen ist strapazierfähig und leicht. Die zweifarbige Melierung in der Kordel verleiht ihr ein natürliches Aussehen. In Kombination mit den farblich abgestimmten Sitzpolstern wirkt ODEA besonders stilvoll.



ODEA LOUNGE-SESSEL

schwarz matt mit Kordel Pepper (Ø 4 mm) inkl. Sitz- und Rückenkissen aus Outdoorstoff seidenschwarz, 100 % Polyacryl mit Reißverschluss

Armlehnen-/Rückenlehnenhöhe in cm: 65/48

Sitzbreite/-tiefe/-höhe (mit Kissen) in cm: 69/45/44

77 x 79 x 80

9,4 kg

No. 415491



ODEA HOCKER

schwarz matt inkl. Kissen aus Outdoorstoff seidenschwarz 100 % Polyacryl mit Reißverschluss

Sitzbreite/-tiefe/-höhe (mit Kissen) in cm: 58/58/37

63 x 63 x 37

3,9 kg

No. 415493



ODEA 2-SITZER LOUNGE-SOFA

schwarz matt mit Kordel Pepper (Ø 4 mm) inkl. Sitz- und Rückenkissen aus Outdoorstoff seidenschwarz, 100 % Polyacryl mit Reißverschluss

Armlehnen-/Rückenlehnenhöhe in cm: 66/48

Sitzbreite/-tiefe/-höhe (mit Kissen) in cm: 150/53/44

160 x 78 x 80

18,3 kg

No. 415492



ODEA 3-SITZER LOUNGE-SOFA

schwarz matt mit Kordel Pepper (Ø 4 mm) inkl. Sitz- und Rückenkissen aus Outdoorstoff seidenschwarz, 100 % Polyacryl mit Reißverschluss

Armlehnen-/Rückenlehnenhöhe in cm: 66/48

Sitzbreite/-tiefe/-höhe (mit Kissen) in cm: 190/53/44

195 x 78 x 80

23,8 kg

No. 415494



FRIDA BEISTELLTISCH

schwarz matt mit Tischplatte Teak

Ø 55 x 36	3,6 kg	No. 415550
Ø 65 x 42	5,1 kg	No. 415551



ODEA SCHAUKELSESSEL

schwarz matt mit Kufe schwarz, Kordel Pepper (Ø 4 mm)
inkl. Sitz- und Rückenkissen aus Outdoorstoff seidenschwarz
100 % Polyacryl mit Reißverschluss
Armlehnen-/Rückenlehnenhöhe in cm: 78/50
Sitzbreite/-tiefe/-höhe (mit Kissen) in cm: 70/45/53

78 x 100 x 88	9,6 kg	No. 415504
---------------	--------	------------

ODEA

DOPPELT SO SCHÖN

DESIGN: STERN

MATERIAL: ALUMINIUM – KORDEL (SYNTHETIKFASER)
 OUTDOORSTOFF (100 % POLYACRYL) – SCHNELLTROCKNENDER
 SCHAUMSTOFF



Seite 304



Seite 310



Seite 313



ODEA DOPPELLIEGE

schwarz matt mit Kordel Pepper (Ø 4 mm) inkl. Auflage und 4 Rückenkissen aus Outdoorstoff seidenschwarz, 100 % Polyacryl mit Reißverschluss

Rückenlehnenhöhe in cm: 52

Sitzbreite/-tiefe/-höhe (mit Kissen) in cm: 150/150/45

151 x 160 x 85

38,7 kg

No. 415506



ODEA DOPPELLIEGE

schwarz matt mit Kordel Salt (Ø 4 mm) inkl. Auflage und 4 Rückenkissen aus Outdoorstoff Cream, 100 % Polyacryl mit Reißverschluss

Rückenlehnenhöhe in cm: 52

Sitzbreite/-tiefe/-höhe (mit Kissen) in cm: 150/150/45

151 x 160 x 85

38,7 kg

No. 415507



ODEA HÄNGESESSEL

schwarz matt mit Kordel Pepper (Ø 4 mm) inkl. Sitz- und Rückenkissen aus Outdoorstoff seidenschwarz, 100 % Polyacryl mit Reißverschluss, ohne Aufhängung

Rückenlehnenhöhe in cm: 45

Sitzbreite/-tiefe in cm: 69/45

86 x 76 x 55

8,3 kg

No. 415501



ODEA HÄNGESESSEL

schwarz matt mit Kordel Salt (Ø 4 mm) inkl. Sitz- und Rückenkissen aus Outdoorstoff Cream, 100 % Polyacryl mit Reißverschluss, ohne Aufhängung

Rückenlehnenhöhe in cm: 45

Sitzbreite/-tiefe in cm: 69/45

86 x 76 x 55

8,3 kg

No. 415503

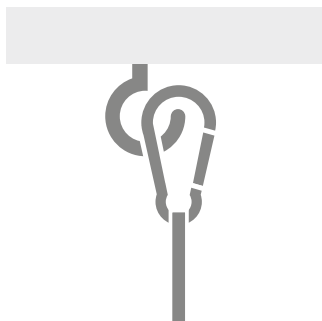

AUFHÄNGUNG DECKE

100 % Polyester für Hängesessel ODEA, inkl. 6 Karabiner, 2 Seile für vorne, 2 Seile für hinten, Aufhängehöhe über Seilacht verstellbar, Deckenbefestigung nicht enthalten
 Länge der Seile: vorne/hinten ca. 170/147 cm
 Seildurchmesser: 12 mm

	3 kg	No. 206191
--	------	------------

AUFHÄNGUNG BAUM

100 % Polyester für Hängesessel ODEA, inkl. 4 Karabiner, 2 Seile
 Aufhängehöhe über Seilacht verstellbar
 Länge der Seile: 600 cm
 Seildurchmesser: 12 mm

	2,1 kg	No. 101922
--	--------	------------

ODEA

HELL, FREUNDLICH UND OFFEN

DESIGN: JÜRGEN SOHN

MATERIAL: ALUMINIUM – KORDEL (SYNTHETIKFASER)
OUTDOORSTOFF (100 % POLYACRYL) – SCHNELLTROCKNENDER
SCHAUMSTOFF



Seite 304



Seite 310



Seite 313



ODEA LOUNGE-SESSEL

schwarz matt mit Kordel Salt (Ø 4 mm) inkl. Sitz- und Rücken-
kissen aus Outdoorstoff Cream, 100 % Polyacryl mit Reißverschluss
Armlehnen-/Rückenlehnenhöhe in cm: 65/48
Sitzbreite/-tiefe/-höhe (mit Kissen) in cm: 69/45/44

77 x 79 x 80

9,4 kg

No. 415496



ODEA HOCKER

schwarz matt inkl. Kissen aus Outdoorstoff Cream
100 % Polyacryl mit Reißverschluss

Sitzbreite/-tiefe/-höhe (mit Kissen) in cm: 58/58/37

63 x 63 x 37

3,9 kg

No. 415498



ODEA 2-SITZER LOUNGE-SOFA

schwarz matt mit Kordel Salt (Ø 4 mm) inkl. Sitz- und Rücken-
kissen aus Outdoorstoff Cream, 100 % Polyacryl mit Reißverschluss

Armlehnen-/Rückenlehnenhöhe in cm: 66/48

Sitzbreite/-tiefe/-höhe (mit Kissen) in cm: 150/53/44

160 x 78 x 80

18,3 kg

No. 415497



ODEA 3-SITZER LOUNGE-SOFA

schwarz matt mit Kordel Salt (Ø 4 mm) inkl. Sitz- und Rücken-
kissen aus Outdoorstoff Cream, 100 % Polyacryl mit Reißverschluss

Armlehnen-/Rückenlehnenhöhe in cm: 66/48

Sitzbreite/-tiefe/-höhe (mit Kissen) in cm: 190/53/44

195 x 78 x 80

23,8 kg

No. 415499



FRIDA BEISTELLTISCH

schwarz matt mit Tischplatte Teak

Ø 55 x 36	3,6 kg	No. 415550
Ø 65 x 42	5,1 kg	No. 415551



ODEA SCHAUKELSESSEL

schwarz matt mit Kufe schwarz, Kordel Salt (Ø 4 mm)
inkl. Sitz- und Rückenkissen aus Outdoorstoff Cream
100 % Polyacryl mit Reißverschluss
Armlehnen-/Rückenlehnenhöhe in cm: 78/50
Sitzbreite/-tiefe/-höhe (mit Kissen) in cm: 70/45/53

78 x 100 x 88	9,6 kg	No. 415505
---------------	--------	------------

ODEA DINING

WAS WÄRE EIN GUTES ESSEN OHNE SALZ?

DESIGN: STERN

MATERIAL: ALUMINIUM – KORDEL (SYNTHETIKFASER)
OUTDOORSTOFF (100 % POLYACRYL)



Seite 304



Seite 310



Seite 313

Das geflochtene Rope in Salt und Polster in Cream der ODEA Sessel wirken einladend und warm. In Kombination mit den Gestellen in Schwarz matt entsteht ein spannender optischer Kontrast.



ODEA KUFENSESSEL

schwarz matt mit Kordel Salt (Ø 4 mm) inkl. Sitz- und Rücken-
kissen aus Outdoorstoff Cream, 100 % Polyacryl mit Reißverschluss
Armlehnen-/Rückenlehnenhöhe in cm: 63,5–80/41
Sitzbreite/-tiefe/-höhe (mit Kissen) in cm: 52/43/51

59 x 66 x 88

5,6 kg

No. 415545



ODEA 2-SITZER KUFENBANK

schwarz matt mit Kordel Salt (Ø 4 mm) inkl. Sitz- und Rücken-
kissen aus Outdoorstoff Cream, 100 % Polyacryl mit Reißverschluss
Armlehnen-/Rückenlehnenhöhe in cm: 63,5–80/41
Sitzbreite/-tiefe/-höhe (mit Kissen) in cm: 150/43/51

158 x 66 x 88

14 kg

No. 415546



ODEA 3-SITZER KUFENBANK

schwarz matt mit Kordel Salt (Ø 4 mm) inkl. Sitz- und Rücken-
kissen aus Outdoorstoff Cream, 100 % Polyacryl mit Reißverschluss
Armlehnen-/Rückenlehnenhöhe in cm: 63,5–80/41
Sitzbreite/-tiefe/-höhe (mit Kissen) in cm: 190/43/51

198 x 66 x 88

20 kg

No. 415547



DEKOKISSEN
AUF SEITE 304



ODEA DINING

EINE PRISE SOMMER

DESIGN: STERN, JÜRGEN SOHN (BARSESSEL)

MATERIAL: ALUMINIUM – KORDEL (SYNTHETIKFASER)
OUTDOORSTOFF (100 % POLYACRYL)



Seite 258



Seite 310



Seite 313



ODEA vereint eine pflegeleichte Materialkombination mit spannendem Design und überraschenden Funktionen. Die Bank ODEA ist auch eine Liege, dank unerwarteter Länge und verstellbaren Kopfstützen unter den beiden äußeren Sitzflächen. Damit erhält man eine formvollendetes Produkt mit umfangreichen Einsatzmöglichkeiten.



ODEA STAPELSESSEL

schwarz matt mit Kordel Salt (Ø 4 mm) inkl. Sitz- und Rückenkissen aus Outdoorstoff Cream, 100 % Polyacryl mit Reißverschluss

Armlehnen-/Rückenlehnenhöhe in cm: 63,5–80/38
Sitzbreite/-tiefe/-höhe (mit Kissen) in cm: 51/50/51

58 x 64 x 88	5,6 kg	No. 415537
--------------	--------	------------



ODEA BANK / LIEGE

schwarz matt mit Kordel Salt (Ø 4 mm) inkl. Sitz- und Rückenkissen aus Outdoorstoff Cream, 100 % Polyacryl mit Reißverschluss und schnelltrocknendem Schaumstoff, Kopfstütze an beiden Seiten verstellbar, inkl. 2 Dekokissen Cream

Armlehnen-/Rückenlehnenhöhe in cm: 82/45
Sitzbreite/-tiefe/-höhe (mit Kissen) in cm: 218/68/50

244 x 79 x 82	28,6 kg	No. 415502
---------------	---------	------------



ODEA BARSESSEL

schwarz matt mit Kordel Salt (Ø 4 mm) inkl. Sitzkissen aus Outdoorstoff Cream, 100 % Polyacryl mit Reißverschluss

Rückenlehnenhöhe in cm: 27
Sitzbreite/-tiefe/-höhe (mit Kissen) in cm: 48/41/81

53 x 59 x 108	5,1 kg	No. 415539
---------------	--------	------------



ODEA DINING

UNTERSTREICHT IHREN GESCHMACK

DESIGN: STERN

MATERIAL: ALUMINIUM – KORDEL (SYNTHETIKFASER)
OUTDOORSTOFF (100 % POLYACRYL)



Seite 310



Seite 314

Mal zurückhaltend natürlich wie Basil und Salt oder feurig und scharf wie Chili und Pepper. Die ODEA Farben erzeugen ein visuelles Geschmackserlebnis nach Ihren Wunschvorstellungen.



ODEA KUFENSESSEL

schwarz matt mit Kordel Pepper (Ø 4 mm) inkl. Sitz- und Rückenkissen aus Outdoorstoff seidenschwarz, 100 % Polyacryl mit Reißverschluss

Armlehnen-/Rückenlehnenhöhe in cm: 63,5–80/41
Sitzbreite/-tiefe/-höhe (mit Kissen) in cm: 52/43/51

59 x 66 x 88

5,6 kg

No. 415540



ODEA KUFENSESSEL

schwarz matt mit Kordel Salt (Ø 4 mm) inkl. Sitz- und Rückenkissen aus Outdoorstoff Cream, 100 % Polyacryl mit Reißverschluss

Armlehnen-/Rückenlehnenhöhe in cm: 63,5–80/41
Sitzbreite/-tiefe/-höhe (mit Kissen) in cm: 52/43/51

59 x 66 x 88

5,6 kg

No. 415545



ODEA KUFENSESSEL

schwarz matt mit Kordel Chili (Ø 4 mm) inkl. Sitz- und Rückenkissen aus Outdoorstoff rot, 100 % Polyacryl mit Reißverschluss

Armlehnen-/Rückenlehnenhöhe in cm: 63,5–80/41
Sitzbreite/-tiefe/-höhe (mit Kissen) in cm: 52/43/51

59 x 66 x 88

5,6 kg

No. 415544



ODEA KUFENSESSEL

schwarz matt mit Kordel Basil (Ø 4 mm) inkl. Sitz- und Rückenkissen aus Outdoorstoff dunkelgrün, 100 % Polyacryl mit Reißverschluss

Armlehnen-/Rückenlehnenhöhe in cm: 63,5–80/41
Sitzbreite/-tiefe/-höhe (mit Kissen) in cm: 52/43/51

59 x 66 x 88

5,6 kg

No. 415549



ROMY

DER STAR AUF IHRER TERRASSE

DESIGN: STERN

MATERIAL: ALUMINIUM – KORDEL (SYNTHETIKFASER)
OUTDOORSTOFF (100 % POLYACRYL)



Seite 304



Seite 310



Seite 313

Entdecken Sie die vielfältigen Möglichkeiten, die die Lounge ROMY bietet. Aus den verschiedenen Elementen lassen sich große und kleine Lounges gestalten. Tauchen Sie ein in die Farbvariante greige mit hochwertigen Outdoor-Kissen in Vanilla.



ROMY 2-SITZER-LOUNGE-ELEMENT

greige mit Kordel greige (Ø 10 mm) inkl. Sitz- und Rückenkissen
100 % Polyacryl mit Reißverschluss, Armlehne links, 161 x 75 x 82
Armlehnen-/Rückenlehnenhöhe in cm: 82/40
Sitzbreite/-tiefe/-höhe in cm: 137/50/43

Kissen Vanilla	22,5 kg	No. 414827
Kissen Muskat	22,5 kg	No. 414857
Kissen Salbei	22,5 kg	No. 414852



ROMY 2-SITZER-LOUNGE-ELEMENT

greige mit Kordel greige (Ø 10 mm) inkl. Sitz- und Rückenkissen
100 % Polyacryl mit Reißverschluss, Armlehne rechts, 161 x 75 x 82
Armlehnen-/Rückenlehnenhöhe in cm: 82/40
Sitzbreite/-tiefe/-höhe in cm: 137/50/43

Kissen Vanilla	22,5 kg	No. 414828
Kissen Muskat	22,5 kg	No. 414858
Kissen Salbei	22,5 kg	No. 414853



ROMY LOUNGE-MITTELELEMENT

greige mit Kordel greige (Ø 10 mm) inkl. Sitz- und Rückenkissen
100 % Polyacryl mit Reißverschluss, 64 x 75 x 82
Rückenlehnenhöhe in cm: 40
Sitzbreite/-tiefe/-höhe in cm: 64/50/43

Kissen Vanilla	9,1 kg	No. 414826
Kissen Muskat	9,1 kg	No. 414856
Kissen Salbei	9,1 kg	No. 414851



ROMY LOUNGE-ECKELEMENT

greige mit Kordel greige (Ø 10 mm) inkl. Sitz- und Rückenkissen
100 % Polyacryl mit Reißverschluss, 75 x 75 x 82
Rückenlehnenhöhe in cm: 40
Sitzbreite/-tiefe/-höhe in cm: 50/50/43

Kissen Vanilla	11,9 kg	No. 414825
Kissen Muskat	11,9 kg	No. 414855
Kissen Salbei	11,9 kg	No. 414850



ROMY LOUNGE-HOCKER

greige inkl. Kissen

100 % Polyacryl mit Reißverschluss, 65 x 65 x 43

Sitzbreite/-tiefe/-höhe in cm: 65/65/43

Kissen Vanilla	5,3 kg	No. 414829
Kissen Muskat	5,3 kg	No. 414859
Kissen Salbei	5,3 kg	No. 414854



TARO BEISTELLTISCH

greige mit Tischplatte Teak

Ø 55 x 28	3,9 kg	No. 431257
50 x 50 x 28	4 kg	No. 431255
80 x 60 x 35	6,7 kg	No. 431256

GRETA

MIT BESONDERS STRAPAZIERFÄHIGEM MATERIAL

DESIGN: WINKELBAUER-DESIGN, RABADESIGN (RELAXSESSEL)

MATERIAL: ALUMINIUM – KORDEL (SYNTHETIKFASER)
POLYACRYL



Seite 310

Seite 312

Polypropylen ist besonders strapazierfähig, nimmt nahezu keine Feuchtigkeit auf, ist sehr lichtecht und kann Temperaturen bis -10°C problemlos aushalten. Mit diesen Eigenschaften ist die Faser hervorragend für den Outdoorbereich geeignet.



GRETA LOUNGE-SESSEL

champagner mit Kordel ecru inkl. Sitz- und Rückenkissen
rehbraun, 100 % Polyacryl mit Reißverschluss
Armlehnen-/Rückenlehnenhöhe in cm: 62,5/59
Sitzbreite/-tiefe/-höhe (mit Kissen) in cm: 68/59/47

76 x 76 x 102	12,4 kg	No. 416592
---------------	---------	------------



GRETA HOCKER

champagner mit Kordel ecru inkl. Kissen rehbraun
100 % Polyacryl mit Reißverschluss

Sitzbreite/-tiefe/-höhe (mit Kissen) in cm: 69/40/47

75 x 40 x 47	4,5 kg	No. 416593
--------------	--------	------------



GRETA RELAXSESSEL

champagner mit Kordel ecru inkl. Sitz- und Rückenkissen
rehbraun, 100 % Polyacryl mit Reißverschluss
Rückenlehnenhöhe in cm: 69
Sitzbreite/-tiefe/-höhe (mit Kissen) in cm: 45-55/50/45

78 x 80 x 103	8,1 kg	No. 418499
---------------	--------	------------



GRETA SESSEL

champagner mit Kordel ecru inkl. Sitz- und Rückenkissen
rehbraun, 100 % Polyacryl mit Reißverschluss
Armlehnen-/Rückenlehnenhöhe in cm: 64,5/45
Sitzbreite/-tiefe/-höhe (mit Kissen) in cm: 54/44/50

62 x 62 x 87	6,9 kg	No. 416591
--------------	--------	------------



GRETA

DIE KORDEL FÜR DRAUSSEN

DESIGN: WINKELBAUER-DESIGN, RABADESIGN (RELAXSESSEL)

MATERIAL: ALUMINIUM – KORDEL (SYNTHETIKFASER)
POLYACRYL



Seite 310

Seite 312



GRETA LOUNGE-SESSEL

anthrazit mit Kordel platin inkl. Sitz- und Rückenkissen
seidengrau, 100 % Polyacryl mit Reißverschluss
Armlehnen-/Rückenlehnenhöhe in cm: 62,5/59
Sitzbreite/-tiefe/-höhe (mit Kissen) in cm: 68/59/47

76 x 76 x 102	12,4 kg	No. 418492
---------------	---------	------------

Neben dem beliebten Farbton ecru ist die Lounge GRETA auch in Platin mit Kissen in Seidengrau erhältlich. Der elegante Grauton der Kordel ermöglicht damit ganz neue Anbindungsmöglichkeiten für diese einzigartige Serie.



GRETA HOCKER

anthrazit mit Kordel platin inkl. Kissen seidengrau
100 % Polyacryl mit Reißverschluss
Sitzbreite/-tiefe/-höhe (mit Kissen) in cm: 69/40/47

75 x 40 x 47	4,5 kg	No. 418493
--------------	--------	------------



GRETA LOUNGE-SOFA

anthrazit mit Kordel platin inkl. Sitz- und Rückenkissen
seidengrau, 100 % Polyacryl mit Reißverschluss
Armlehnen-/Rückenlehnenhöhe in cm: 62,5/59
Sitzbreite/-tiefe/-höhe (mit Kissen) in cm: 160/59/47

166 x 74 x 102	21,1 kg	No. 418494
----------------	---------	------------



GRETA BANK

anthrazit mit Kordel platin inkl. Kissen seidengrau
100 % Polyacryl mit Reißverschluss
Sitzbreite/-tiefe/-höhe (mit Kissen) in cm: 159/67/47

166 x 67 x 47	12 kg	No. 418495
---------------	-------	------------

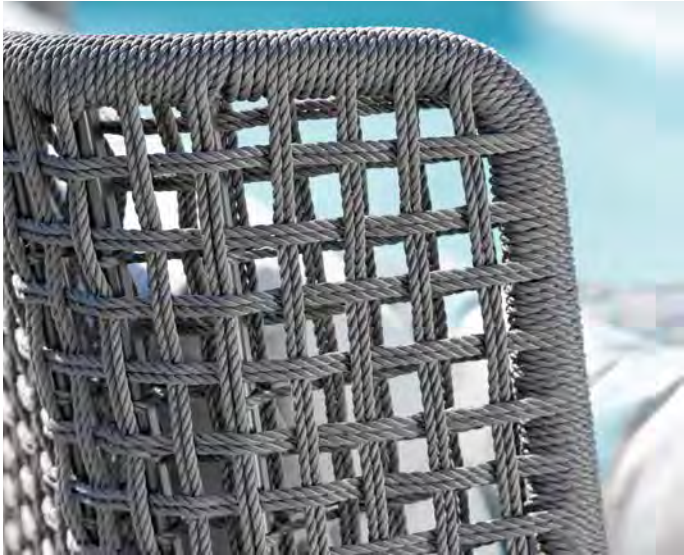

GRETA LOUNGE-TISCH

anthrazit mit Tischplatte Silverstar 2.0 Zement hell und Ablagefach aus Textilien

120 x 70 x 45

22,8 kg

No. 418497



GRETA RELAXSESSEL

anthrazit mit Kordel platin inkl. Sitz- und Rückenkissen seidengrau, 100 % Polyacryl mit Reißverschluss
Rückenlehnenhöhe in cm: 69
Sitzbreite/-tiefe/-höhe (mit Kissen) in cm: 45-55/50/45

78 x 80 x 103

8,1 kg

No. 418498

GRETA

DAS KLASSISCHE KORDEL-DESIGN

DESIGN: WINKELBAUER-DESIGN

MATERIAL: ALUMINIUM – KORDEL (SYNTHETIKFASER)
POLYACRYL



Seite 282



Seite 304



Seite 310



Seite 312

Die bequeme Serie GRETA überzeugt in einem eleganten Graton. Die 100 % durchgefärbte Polypropylen-Faser in Platin und das hochwertige Kissen in Seidengrau ergänzt die beliebte Serie in neuem Look. Dank des Aluminiumgestells in Anthrazit sind viele Tischoptionen aus dem Tischsystem hier möglich.



GRETA SESSEL

anthrazit mit Kordel platin inkl. Sitz- und Rückenkissen
seidengrau, 100 % Polyacryl mit Reißverschluss
Armlehnen-/Rückenlehnenhöhe in cm: 64,5/46
Sitzbreite/-tiefe/-höhe (mit Kissen) in cm: 54/44/50

62 x 62 x 87

6,9 kg

No. 418491



GRETA BARSSEL

anthrazit mit Kordel platin inkl. Sitz- und Rückenkissen
seidengrau, 100 % Polyacryl mit Reißverschluss
Rückenlehnenhöhe in cm: 27
Sitzbreite/-tiefe/-höhe (mit Kissen) in cm: 45/40/82

55 x 56 x 106

6 kg

No. 418477



GRETA LIEGE

anthrazit mit Kordel platin inkl. Auflage seidengrau
100 % Polyacryl mit Reißverschluss, Kopfteil verstellbar
Rückenlehnenhöhe in cm: 37
Sitzbreite/-tiefe/-höhe (mit Kissen) in cm: 65/194/46

73 x 202 x 71

22 kg

No. 416192



GRETA DINING BANK

anthrazit mit Kordel platin (Ø 4 mm) inkl. Sitz- und
Rückenkissen seidengrau, 100 % Polyacryl mit Reißverschluss
Armlehnen-/Rückenlehnenhöhe in cm: 62/42
Sitzbreite/-tiefe/-höhe (mit Kissen) in cm: 190/56/50

195 x 66 x 86

22,5 kg

No. 416197



GRETA

MIT DER KORDEL WEITERGESPONNEN

DESIGN: STERN

MATERIAL: ALUMINIUM – KORDEL (SYNTHETIKFASER)
POLYACRYL



Seite 304



Seite 310



GRETA SCHAUKEL

anthrazit mit Kordel platin (Ø 4 mm), inkl. Sitz- und Rückenkissen
seidengrau, 100 % Polyacryl mit Reißverschluss, ohne Aufhängung
Armlehnen-/Rückenlehnenhöhe in cm: 33/50
Sitzbreite/-tiefe in cm: 160/59

177 x 71 x 53

21 kg

No. 416195



GRETA SCHAUKELGESTELL

Stahlrohr verzinkt, anthrazit pulverbeschichtet, Fußplatte kann
im Boden verankert werden, inkl. Aufhängeseile

238 x 216 x 237

60 kg

No. 417629

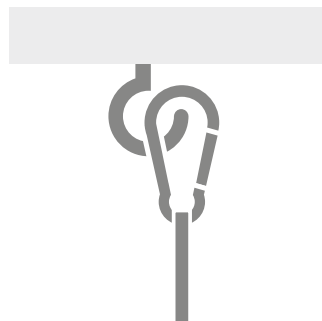

AUFHÄNGUNG DECKE

100 % Polyester für Hängesessel ODEA, inkl. 6 Karabiner, 2 Seile
für vorne, 2 Seile für hinten, Aufhängehöhe über Seilacht
verstellbar, Deckenbefestigung nicht enthalten
Länge der Seile: vorne/hinten ca. 170/147 cm
Seildurchmesser: 12 mm

3 kg

No. 206191

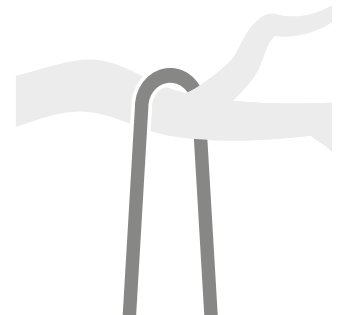

AUFHÄNGUNG BAUM

100 % Polyester für Hängesessel ODEA, inkl. 4 Karabiner, 2 Seile
Aufhängehöhe über Seilacht verstellbar

Länge der Seile: 600 cm

Seildurchmesser: 12 mm

2,1 kg

No. 101922



GRETA

UNTER STERNEN

DESIGN: STERN

MATERIAL: ALUMINIUM – KORDEL (SYNTHETIKFASER)
OUTDOORSTOFF (100 % POLYACRYL)



Seite 304



Seite 310



GRETA DAYBED

anthrazit mit Kordel platin (Ø 4 mm), mit Dach und Auflage seidengrau 100 % Polyacryl, Kissen mit Reißverschluss und schnelltrocknendem Schaumstoff, seitlicher Tasche und inkl. Schutzhülle

Sitzbreite/-tiefe/-höhe in cm: 130/200/45

221 x 140 x 173

59 kg

No. 418479

Das Daybed GRETA lädt zu entspannten Momenten im Freien ein. Weiteren Komfort bieten die separat mehrfach verstellbaren Rückenlehnen. Das verstellbare Dach aus Stoff bietet Schutz vor Sonne. Oder lehnen Sie sich in dem Schaukelsessel der Serie GRETA zurück und genießen Sie den Sommer. Er überzeugt nicht nur mit seiner Eigenschaft als Schaukelstuhl, sondern auch durch seine pflegeleichten Materialien.



GRETA SCHAUKELSESSEL

anthrazit mit Kufe grau, Kordel platin (Ø 4 mm) inkl. Sitz- und Rückenkissen seidengrau, 100 % Polyacryl mit Reißverschluss

Armlehnen-/Rückenlehnenhöhe in cm: 66/68

Sitzbreite/-tiefe/-höhe (mit Kissen) in cm: 50/47/51

64 x 100 x 106

9,5 kg

No. 416196



CORDA

EINE VERBINDUNG, DIE ÜBERZEUGT

DESIGN: STERN

MATERIAL: ALUMINIUM – KORDEL (SYNTHETIKFASER)
POLYACRYL



Seite 310



Seite 314



CORDA SESSEL

anthrazit mit Kordel platin (Ø 4 mm) inkl. Sitz- und Rückenkissen seidengrau, 100 % Polyacryl mit Reißverschluss
Rückenlehnenhöhe in cm: 45

Sitzbreite/-tiefe/-höhe (mit Kissen) in cm: 57/72/26

Korpus 87 x 87 x 59

17 kg

No. 419030



CORDA 2-SITZER SOFA

anthrazit mit Kordel platin (Ø 4 mm) inkl. Sitz- und Rückenkissen seidengrau, 100 % Polyacryl mit Reißverschluss
Rückenlehnenhöhe in cm: 45

Sitzbreite/-tiefe/-höhe (mit Kissen) in cm: 144/72/26

Korpus 174 x 87 x 59

28 kg

No. 419031



CORDA 3-SITZER SOFA

anthrazit mit Kordel platin (Ø 4 mm) inkl. Sitz- und Rückenkissen seidengrau, 100 % Polyacryl mit Reißverschluss
Rückenlehnenhöhe in cm: 45

Sitzbreite/-tiefe/-höhe (mit Kissen) in cm: 216/72/26

Korpus 246 x 87 x 59

37,5 kg

No. 419032



CORDA MITTELELEMENT

anthrazit mit Kordel platin (Ø 4 mm) inkl. Sitz- und Rückenkissen seidengrau, 100 % Polyacryl mit Reißverschluss
Rückenlehnenhöhe in cm: 45

Sitzbreite/-tiefe/-höhe (mit Kissen) in cm: 87/72/26

Korpus 87 x 87 x 59

12 kg

No. 419034



CORDA ECKELEMENT

anthrazit mit Kordel platin (Ø 4 mm) inkl. Sitz- und Rückenkissen seidengrau, 100 % Polyacryl mit Reißverschluss
 Rückenlehnenhöhe in cm: 45
 Sitzbreite/-tiefe/-höhe (mit Kissen) in cm: 72/72/26

Korpus 87 x 87 x 59	16,5 kg	No. 419033
---------------------	---------	------------

Nutzen Sie das Planungstool auf www.stern-moebel.de



CORDA HOCKER / BEISTELLTISCH

anthrazit mit Kordel platin (Ø 4 mm)

87 x 87 x 14 cm

Korpus für Hocker Beistelltisch	5,4 kg	No. 416584
---------------------------------	--------	------------



CORDA GLASPLATTE / KISSEN

Kissen seidengrau 100 % Polyacryl

Glasplatte 84,5 x 84,5 x 0,5	8,6 kg	No. 101189
Hockerkissen 87 x 87 x 12	4 kg	No. 404765

PASSENDE **UNTERGESTELLE** FINDEN SIE AUF SEITE 84

CORDA

UNTERGESTELLE LOUNGE UND DINING

DESIGN: STERN

MATERIAL: ALUMINIUM – EDELSTAHL – TEAK



Seite 310

Passend zu den CORDA Korpussteilen, finden Sie auf dieser Seite Untergestelle in zwei verschiedenen Höhen aus Aluminium, Edelstahl oder Teak für den Lounge- oder Diningbereich.



UNTERGESTELL LOUNGE SESSEL / ECKELEMENT / MITTELELEMENT HOCKER / BEISTELLTISCH

Aluminium, Edelstahl oder Teak FSC®-zertifiziert
85 x 85 x 14 cm

Aluminium anthrazit	2 kg	No. 101468
Aluminium weiß	2 kg	No. 101477
Edelstahl Kufe	3 kg	No. 101496
Teak FSC®-zertifiziert	6,1 kg	No. 100615

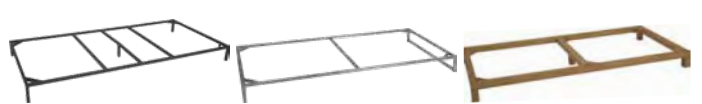

UNTERGESTELL LOUNGE 2-SITZER SOFA

Aluminium, Edelstahl oder Teak FSC®-zertifiziert
172 x 85 x 14 cm

Aluminium anthrazit	3,5 kg	No. 101469
Aluminium weiß	3,5 kg	No. 101478
Edelstahl Kufe	4,5 kg	No. 101497
Teak FSC®-zertifiziert	10,2 kg	No. 100616



UNTERGESTELL LOUNGE 3-SITZER SOFA

Aluminium, Edelstahl oder Teak FSC®-zertifiziert
244 x 85 x 14 cm

Aluminium anthrazit	4 kg	No. 101470
Edelstahl Kufe	5,7 kg	No. 101498
Teak FSC®-zertifiziert	14,3 kg	No. 100617



UNTERGESTELL DINING
 SESSEL / ECKELEMENT / MITTELELEMENT
 HOCKER / BEISTELLTISCH

Aluminium oder Edelstahl
 85 x 85 x 21 cm

Aluminium anthrazit	2,1 kg	No. 101380
Aluminium weiß	2,1 kg	No. 101389
Edelstahl Kufe	3,2 kg	No. 101618



UNTERGESTELL DINING
 2-SITZER SOFA

Aluminium oder Edelstahl
 172 x 85 x 21 cm

Aluminium anthrazit	3,7 kg	No. 101381
Edelstahl Kufe	4,6 kg	No. 101619

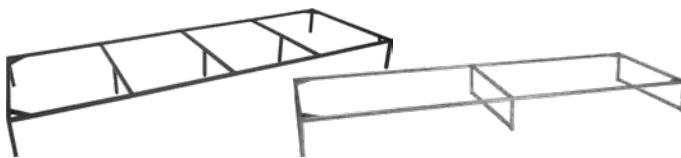

UNTERGESTELL DINING
 3-SITZER SOFA

Aluminium oder Edelstahl
 244 x 85 x 21 cm

Aluminium anthrazit	4,3 kg	No. 101382
Edelstahl Kufe	6,5 kg	No. 101621

OUTDOORSTOFF

OUTDOOR LIVING IN SEINER SCHÖNSTEN FORM



TAAVI 90 - 91



MIA 92 - 93



HECTOR 94 - 95

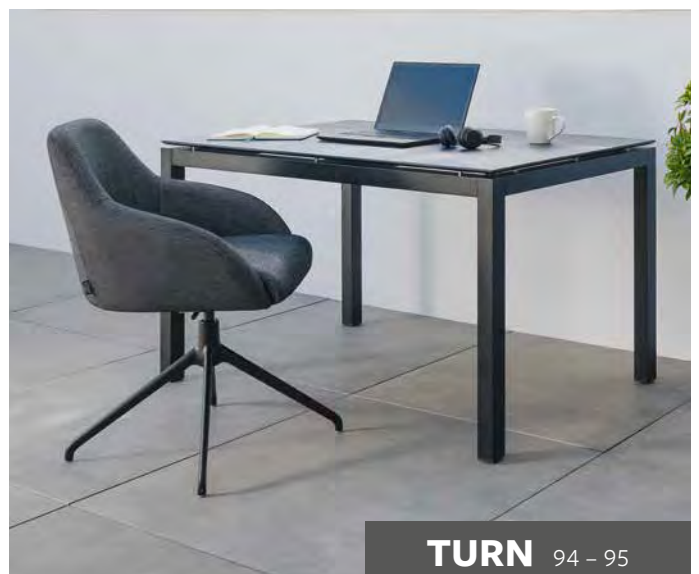

TURN 94 - 95



ARTUS 96 - 97



ARTUS LOUNGE 96 - 97



ARTUS BAR 96 - 97



ARTUS 98 - 101

OUTDOORSTOFF

FÜR GANZ BESONDEREN KOMFORT



DAS MATERIAL FÜR DRAUSSEN

Serien von STERN aus Outdoorstoff nehmen eine zentrale Rolle in der Produktentwicklung ein. Das für STERN Outdoorstoff verwendete Polyacryl hat eine baumwollähnliche Haptik, dadurch entsteht die einzigartige Indoor-Anmutung. Das Eindringen von Flüssigkeiten und Verschmutzungen wird durch den hochwertigen Fleckschutz Teflon® Fabric Protector von DuPont verhindert. Der Einsatz von Quelfäden an den Nähten bedingt einen zusätzlichen

SEHR HOHE
FARBECHTHEIT
4-5



SEHR HOHE
LICHTECHTHEIT
7-8

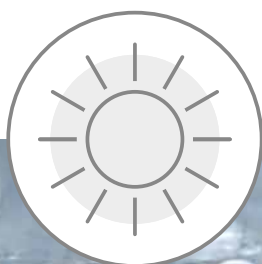

WASSER- UND SCHMUTZ-
ABWEISENDE TEFLON-
BESCHICHTUNG



FLECKEN-
RESISTENT

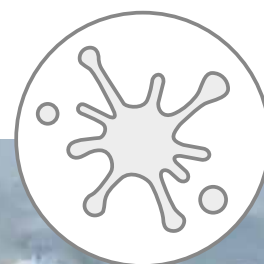

Schutz vor Feuchtigkeit, da diese nach dem Vernähen aufquellen. Für den Fall, dass doch etwas Wasser in das Produkt eindringt, befindet sich im Innern ein schnell trocknender Schaumstoff, der das Wasser leicht durchfließen lässt und Luftzirkulation ermöglicht. An der Unterseite des Produktes ist ein grobes Textilien eingenäht, sodass das Wasser leicht abfließen kann. Die Outdoorstoffe sind scheuerfest und langlebig.

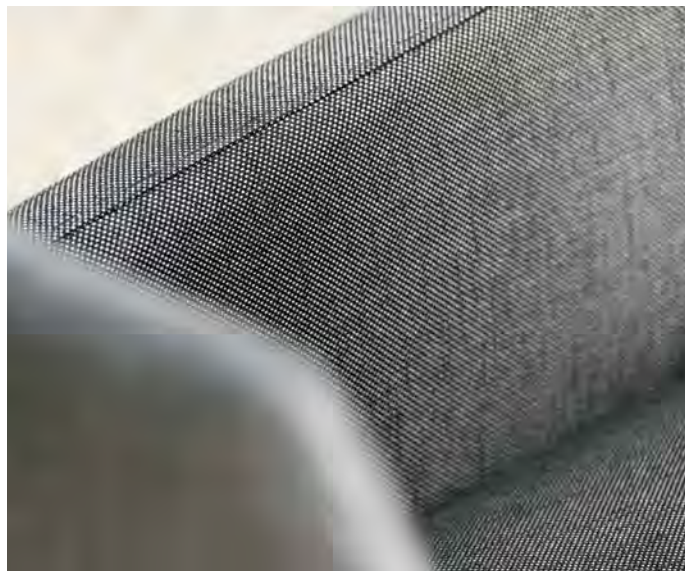

WOLLÄHNLICHE
HAPTIK



MIND. 35.000
SCHEUERTOUREN

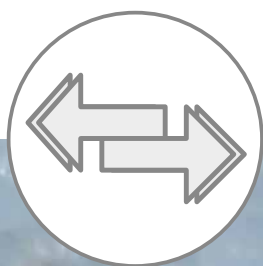

WETTERFEST

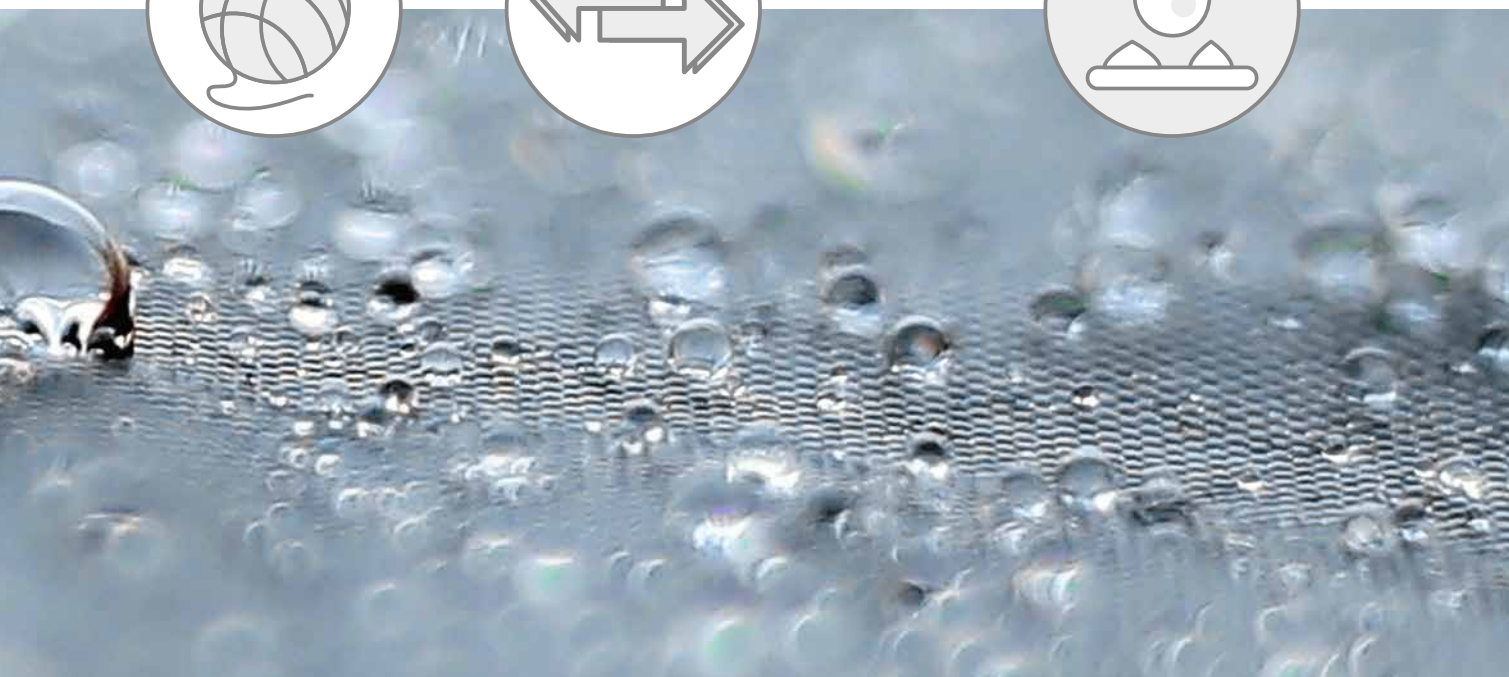

TAAVI

PURE ELEGANZ IN SEIDENSCHWARZ

DESIGN: RABADESIGN

MATERIAL: ALUMINIUM – OUTDOORSTOFF (100 % POLYACRYL)
SCHNELLTROCKNENDER SCHAUMSTOFF



Seite 304



Seite 310



Die minimalistische Struktur des Outdoorstoffs in Seidenschwarz und das mattschwarze Gestell unterstreichen die cleane Form der Lounge TAAVI noch einmal zusätzlich. Egal wie Sie die verschiedenen Elemente kombinieren, es wirkt immer elegant.



TAAVI 2,5-SITZER SOFA

schwarz matt mit Bezug Outdoorstoff seidenschwarz
Armlehne rechts, inkl. 2 Rückenkissen und Schutzhülle

Rückenlehnenhöhe in cm: 30

Sitzbreite/-tiefe/-höhe in cm: 176/72/40

203 x 99 x 70

44 kg

No. 415465



TAAVI 2,5-SITZER SOFA

schwarz matt mit Bezug Outdoorstoff seidenschwarz
Armlehne links, inkl. 2 Rückenkissen und Schutzhülle

Rückenlehnenhöhe in cm: 30

Sitzbreite/-tiefe/-höhe in cm: 176/72/40

203 x 99 x 70

44 kg

No. 415466



TAAVI RECAMIERE

schwarz matt mit Bezug Outdoorstoff seidenschwarz
Armlehne links, inkl. 1 Rückenkissen und Schutzhülle

Rückenlehnenhöhe in cm: 30

Sitzbreite/-tiefe/-höhe in cm: 72/176/40

99 x 203 x 70

41 kg

No. 415468



TAAVI RECAMIERE

schwarz matt mit Bezug Outdoorstoff seidenschwarz
Armlehne rechts, inkl. 1 Rückenkissen und Schutzhülle

Rückenlehnenhöhe in cm: 30

Sitzbreite/-tiefe/-höhe in cm: 72/176/40

99 x 203 x 70

41 kg

No. 415467



TAAVI HOCKER

schwarz matt mit Bezug Outdoorstoff seidenschwarz
inkl. Schutzhülle

99 x 99 x 40

15,5 kg

No. 415469



MIA

SCHNÖRKELOS UND PURISTISCH

DESIGN: JÜRGEN SOHN

MATERIAL: EDELSTAHL PULVERBESCHICHTET – OUTDOORSTOFF
(100 % POLYACRYL) – SCHNELLTROCKNENDER SCHAUMSTOFF



Seite 310



Seite 314



Die Serie MIA besticht durch ihre Reduktion auf das Wesentliche und eine klare Linienführung. Die Lounge Möbel erhalten dadurch eine zurückhaltende Eleganz und bieten trotzdem einen angenehmen Sitzkomfort.



MIA LOUNGE-SESSEL

Edelstahl schwarz matt pulverbeschichtet mit Bezug
Outdoorstoff seidenschwarz, inkl. Schutzhülle

Rückenlehnenhöhe in cm: 39

Sitzbreite/-tiefe/-höhe in cm: 80/55/40

80 x 80 x 74

12,5 kg

No. 415421



MIA 2-SITZER LOUNGE-SOFA

Edelstahl schwarz matt pulverbeschichtet mit Bezug
Outdoorstoff seidenschwarz, inkl. Schutzhülle

Rückenlehnenhöhe in cm: 39

Sitzbreite/-tiefe/-höhe in cm: 160/55/40

160 x 80 x 74

22,5 kg

No. 415422



MIA LOUNGE-HOCKER

Edelstahl schwarz matt pulverbeschichtet mit Bezug
Outdoorstoff seidenschwarz, inkl. Schutzhülle

Sitzbreite/-tiefe/-höhe in cm: 80/67/40

80 x 70 x 40

9 kg

No. 415423



MIA STUHL

Edelstahl schwarz matt pulverbeschichtet mit Bezug
Outdoorstoff seidenschwarz

Rückenlehnenhöhe in cm: 39

Sitzbreite/-tiefe/-höhe in cm: 48/40/47

48 x 60 x 83

7,2 kg

No. 415420

**GERMAN
INNOVATION
AWARD 22
SPECIAL**

**IC
ONIC
AWARDS
2022**
**INNOVATIVE
INTERIOR**
winner

MIA



HECTOR & TURN

NEUE FORMEN GEWOHNT BEQUEM

DESIGN: HANS WINKLER DESIGN (HECTOR), RABADESIGN (TURN)

MATERIAL: EDELSTAHL – ALUMINIUM – OUTDOORSTOFF (100 % POLYACRYL) – SCHNELLTROCKNENDER SCHAUMSTOFF



Seite 276



Seite 310



Seite 314



HECTOR KUFENSESSEL

Edelstahl schwarz matt pulverbeschichtet mit Bezug Outdoorstoff seidenschwarz

Armlehnen-/Rückenlehnenhöhe in cm: 62-66/43

Sitzbreite/-tiefe/-höhe in cm: 47/45/47

63 x 63 x 89

6,9 kg

No. 415427



TURN DREHSESSEL

schwarz matt mit Bezug Outdoorstoff seidenschwarz

Armlehnen-/Rückenlehnenhöhe in cm: 55-65/38

Sitzbreite/-tiefe/-höhe in cm: 45/45/48

63 x 63 x 84

10,5 kg

No. 415419

Die erhabenen Rundungen und fließenden Linien von HECTOR und TURN formen eine optisch herausragende Sitzschale, die zum ausgedehnten Sitzen einlädt. Der Outdoorstoff in Seidenschwarz bildet mit dem mattschwarzen Gestell ein perfekt abgestimmtes Ensemble. Der dynamische TURN-Mechanismus – basierend auf der Sitness®-Technologie – bietet zudem ein völlig neues Sitzgefühl. Der TURN Sessel aktiviert die Rückenmuskulatur und trainiert die Wirbelsäule. Somit kommt beim Sitzen der Kreislauf in Schwung.



ARTUS

EDLES NIGHT CLUBBING

DESIGN: STERN, RABADESIGN (FREDDIE)

MATERIAL: ALUMINIUM – OUTDOORSTOFF (100 % POLYACRYL)
SCHNELLTROCKNENDER SCHAUMSTOFF



Seite 274



Seite 310



Die minimalistische Struktur des Outdoorstoffs in Seidenschwarz und das mattschwarze Gestell wirkt elegant und erzeugt ein stylisches Barfeeling.



ARTUS SESSEL

schwarz matt mit Bezug Outdoorstoff seidenschwarz

Armlehnen-/Rückenlehnenhöhe in cm: 67/44

Sitzbreite/-tiefe/-höhe in cm: 45/47/45

63 x 63 x 90	7,5 kg	No. 415508
--------------	--------	------------



ARTUS LOUNGE-SESSEL

schwarz matt mit Bezug Outdoorstoff seidenschwarz

Armlehnen-/Rückenlehnenhöhe in cm: 61/44

Sitzbreite/-tiefe/-höhe in cm: 52/50/40

68 x 68 x 81	8,8 kg	No. 415436
--------------	--------	------------



ARTUS BARSESSEL

schwarz matt mit Bezug Outdoorstoff seidenschwarz

Armlehnen-/Rückenlehnenhöhe in cm: 96/32

Sitzbreite/-tiefe/-höhe in cm: 44/41/82

55 x 55 x 110	7,7 kg	No. 415437
---------------	--------	------------



TISCH 80 x 80

Tischplatte Silverstar 2.0 Metallic grau	12 kg	No. 102310
Bartischgestell Aluminium schwarz matt Tischunterkante 103 cm	11,7 kg	No. 101055

Weitere Tischvarianten auf Seite 282

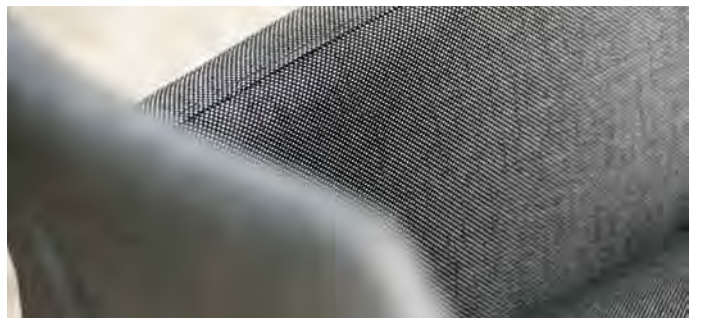

FREDDIE BEISTELLTISCH
schwarz matt mit Tischplatte Teak

Ø 60 x 49

5 kg

No. 431561

ARTUS

KLASSISCH ANTHRAZIT

DESIGN: STERN

MATERIAL: ALUMINIUM – OUTDOORSTOFF (100 % POLYACRYL)
SCHNELLTROCKNENDER SCHAUMSTOFF



Seite 274



Seite 310



Kombinieren Sie die Sitzschalen nach Lust und Laune. Dabei können Sie sich aber immer darauf verlassen, dass das Anthrazit Ihrer ARTUS-Sessel perfekt mit unseren Tischen in Anthrazit harmoniert.



ARTUS SESSEL

anthrazit mit Bezug Outdoorstoff rot/schiefergrau meliert

Armlehnen-/Rückenlehnenhöhe in cm: 67/44

Sitzbreite/-tiefe/-höhe in cm: 45/47/45

63 x 63 x 90	7,5 kg	No. 415877
--------------	--------	------------



ARTUS SESSEL

anthrazit mit Bezug Outdoorstoff dunkelgrün/schiefergrau meliert

Armlehnen-/Rückenlehnenhöhe in cm: 67/44

Sitzbreite/-tiefe/-höhe in cm: 45/47/45

63 x 63 x 90	7,5 kg	No. 415878	
--------------	--------	------------	--



ARTUS SESSEL

anthrazit mit Bezug Outdoorstoff dunkelgrau/schiefergrau meliert

Armlehnen-/Rückenlehnenhöhe in cm: 67/44

Sitzbreite/-tiefe/-höhe in cm: 45/47/45

63 x 63 x 90	7,5 kg	No. 415871
--------------	--------	------------



CLASSIC TISCH 200 x 100

Tischplatte Silverstar 2.0 Dark Marble	37 kg	No. 102164
Tischgestell Aluminium anthrazit Tischunterkante 67 cm	12 kg	No. 104104



ARTUS

KÜHLE ELEGANZ

DESIGN: STERN

MATERIAL: EDELSTAHL – OUTDOORSTOFF (100 % POLYACRYL)
SCHNELLTROCKNENDER SCHAUMSTOFF



Seite 264



Seite 310



Edelstahl erzeugt eine einzigartige Optik. Zurückgenommen, kühl und edel lässt es sich hervorragend mit den drei Farben der ARTUS-Sessel kombinieren.



ARTUS SESSEL

Edelstahl mit Bezug Outdoorstoff dunkelgrau/schiefergrau meliert

Armlehnen-/Rückenlehnenhöhe in cm: 67/44

Sitzbreite/-tiefe/-höhe in cm: 45/47/45

63 x 63 x 90	8,2 kg	No. 415520
--------------	--------	------------



ARTUS SESSEL

Edelstahl mit Bezug Outdoorstoff rot/schiefergrau meliert

Armlehnen-/Rückenlehnenhöhe in cm: 67/44

Sitzbreite/-tiefe/-höhe in cm: 45/47/45

63 x 63 x 90	8,2 kg	No. 415521
--------------	--------	------------



ARTUS SESSEL

Edelstahl mit Bezug Outdoorstoff dunkelgrün/schiefergrau meliert

Armlehnen-/Rückenlehnenhöhe in cm: 67/44

Sitzbreite/-tiefe/-höhe in cm: 45/47/45

63 x 63 x 90	8,2 kg	No. 415522
--------------	--------	------------



KUFENTISCH

Edelstahl mit Tischplatte Silverstar 2.0 Zement hell
Tischunterkante 69,5 cm

160 x 90 x 73	40,5 kg	No. 430154
---------------	---------	------------



ALUMINIUM

HERVORRAGEND FÜR DRAUSSEN

Aluminium eignet sich aufgrund seiner Eigenschaften hervorragend für die Verwendung von Outdoor-Möbeln. Es weist trotz seines geringen Gewichtes eine hohe Stabilität auf. Außerdem ist Aluminium pflegeleicht, wetterfest, hitzebeständig, rostfrei und recycelbar.



COCO 106 – 107



VIGGO 108 – 111

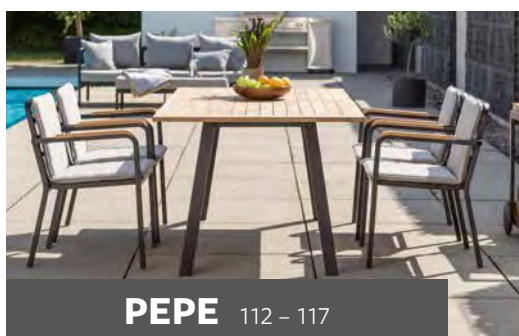

PEPE 112 – 117

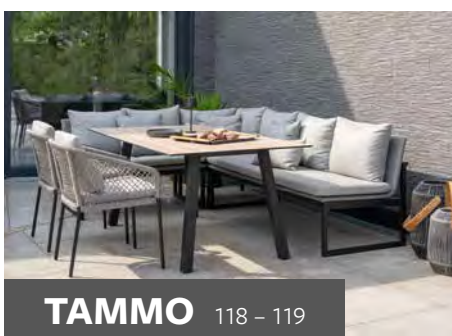

TAMMO 118 – 119



JACKIE 120 – 123

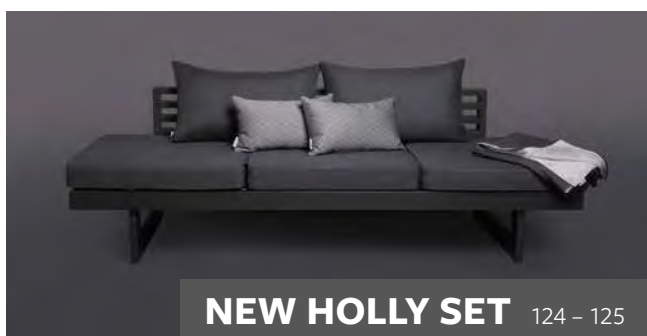

NEW HOLLY SET 124 – 125



NEW HOLLY LOUNGE 126 – 129



NEW HOLLY DINING 126 – 129

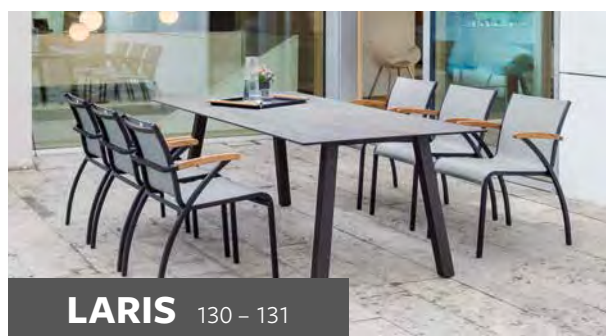

LARIS 130 – 131

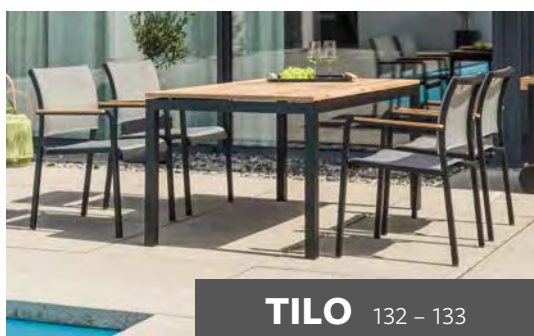

TILO 132 – 133



SKELBY 134 – 141

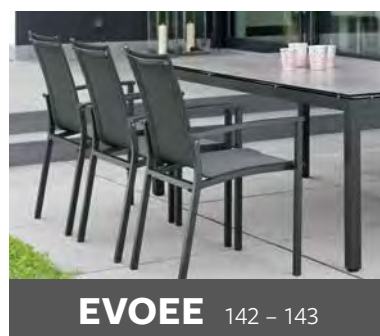

EVOEE 142 – 143



VENTO 144 – 145



KARI 146 – 155



OSKAR 156 – 157

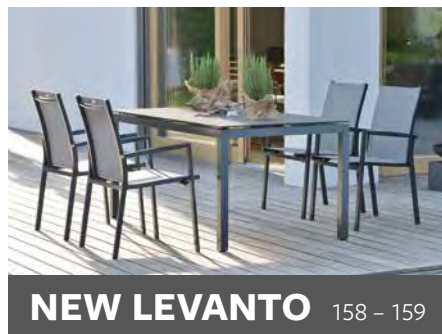

NEW LEVANTO 158 – 159

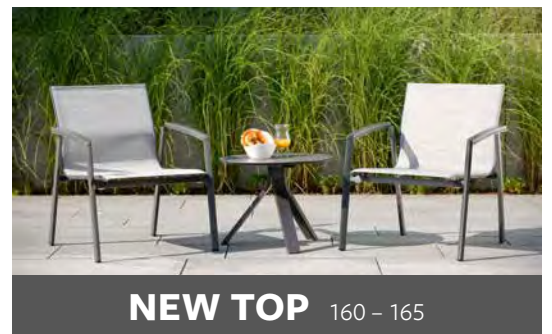

NEW TOP 160 – 165



NILS 166 – 167



CAMILLO 168 – 169

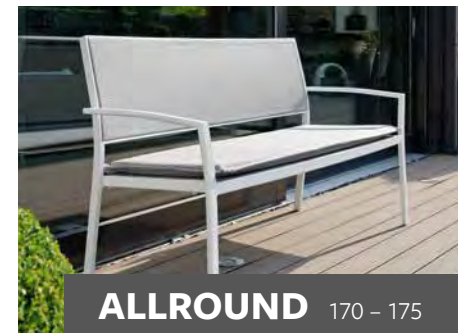

ALLROUND 170 – 175

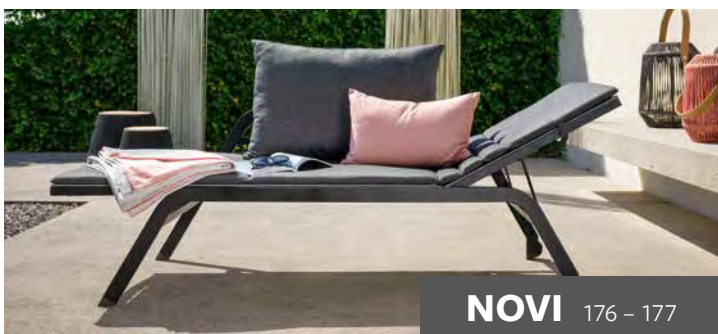

NOVI 176 – 177



ROBIN 178 – 179

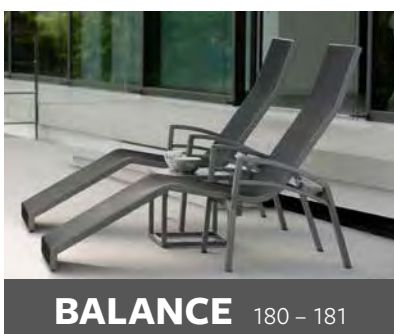

BALANCE 180 – 181

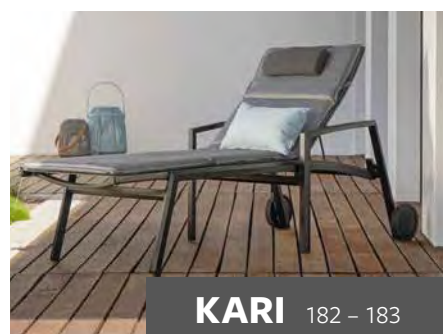

KARI 182 – 183

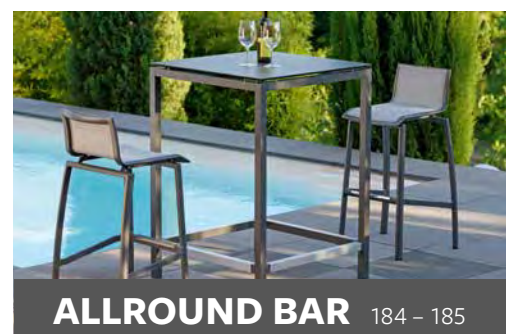

ALLROUND BAR 184 – 185

DIE STERN FARBWELTEN

PASSEND AUF EINANDER ABGESTIMMT

Um sicherzustellen, dass Ihre Möbel auch langfristig erweiterbar und unterschiedliche Gruppen untereinander harmonisch kombinierbar sind, gibt es die STERN Farbwelten. Die Textilien und Aluminium-Farbkombinationen sind fest miteinander verheiratet.

Sollten Sie beispielsweise bereits eine STERN-Tischgruppe in Anthrazit besitzen und möchten die Terrasseneinrichtung um eine Bank oder Liege erweitern, können Sie sicher sein, dass diese auch farblich passt. Kombinieren Sie ganz einfach die unterschiedlichen Möbel innerhalb einer Farbwelt.

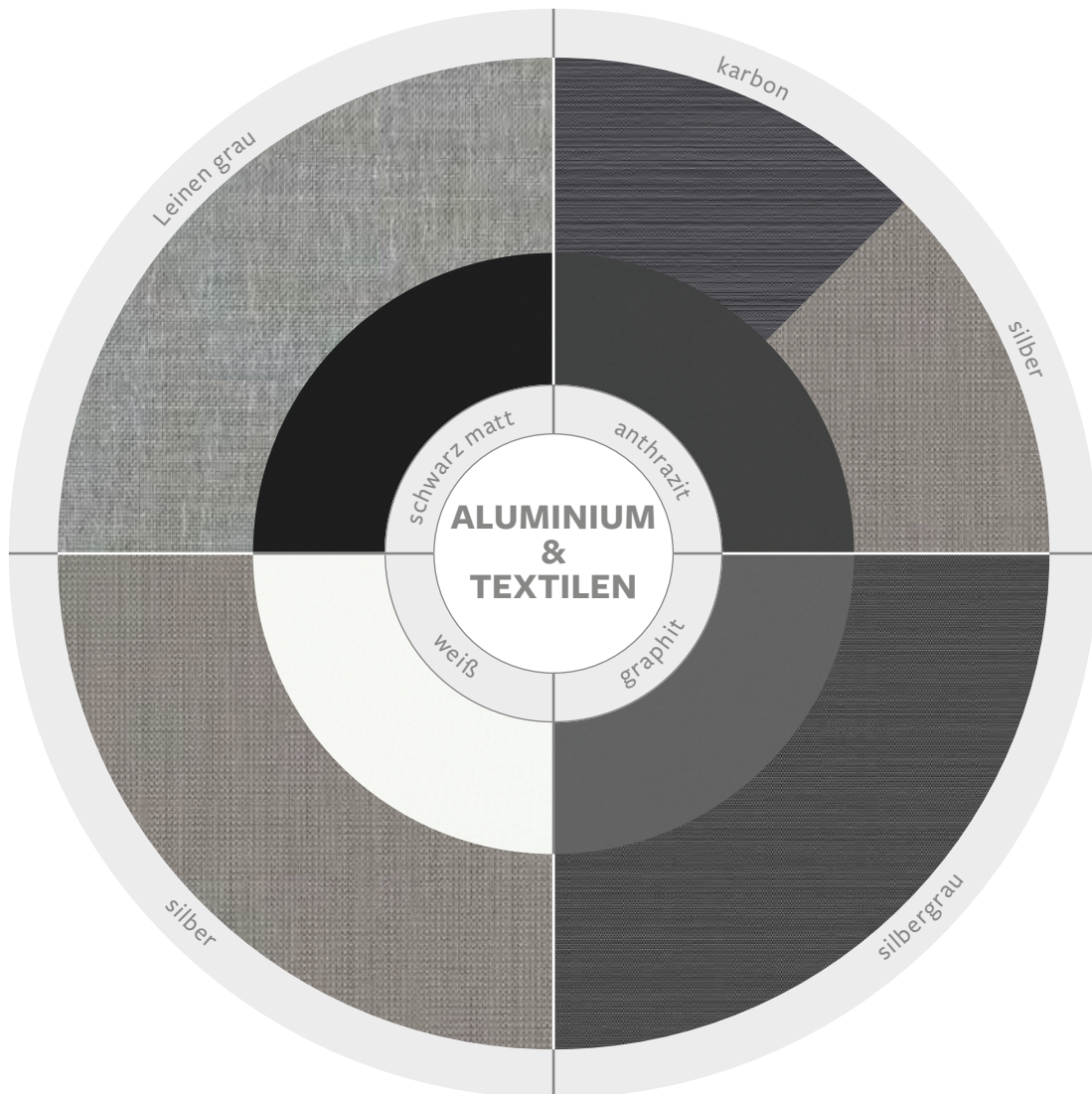



EVOEE
STAPELSESSEL
AB SEITE 142



KARI anthrazit/karbon



EVOEE schwarz matt/Leinen grau



OSKAR graphit/silbergrau

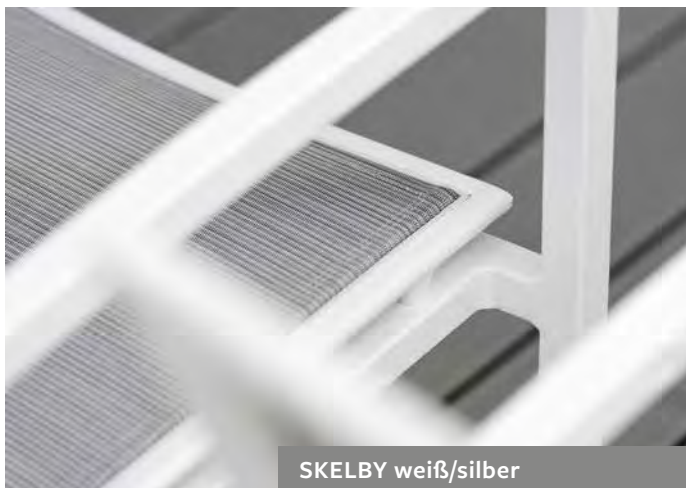

SKELBY weiß/silber

COCO

STILVOLL & BEQUEM

DESIGN: NADINE KÜMMEL

MATERIAL: ALUMINIUM – TEXTILEN – POLYACRYL



Seite 304



Seite 310



Seite 312



COCO LOUNGE-ECKELEMENT

greige mit Textilen Sesam und Sitz- und Rückenkissen
 100 % Polyacryl mit Reißverschluss, 88 x 88 x 84
 Armlehnen-/Rückenlehnenhöhe in cm: 80/48
 Sitzbreite/-tiefe/-höhe (mit Kissen) in cm: 82/60/39

	Kissen Vanilla	10,8 kg	No. 414800
	Kissen Muskat	10,8 kg	No. 414797
	Kissen Salbei	10,8 kg	No. 414803



COCO LOUNGE-MITTELELEMENT

greige mit Textilen Sesam und Sitz- und Rückenkissen
 100 % Polyacryl mit Reißverschluss, 82 x 88 x 84
 Armlehnen-/Rückenlehnenhöhe in cm: 80/48
 Sitzbreite/-tiefe/-höhe (mit Kissen) in cm: 82/60/39

	Kissen Vanilla	10,9 kg	No. 414801
	Kissen Muskat	10,9 kg	No. 414798
	Kissen Salbei	10,9 kg	No. 414804



COCO LOUNGE-HOCKER

greige mit Textilen Sesam und Kissen
 100 % Polyacryl mit Reißverschluss, 82 x 82 x 39

Sitzbreite/-tiefe/-höhe (mit Kissen) in cm: 82/82/39

	Kissen Vanilla	7 kg	No. 414802
	Kissen Muskat	7 kg	No. 414799
	Kissen Salbei	7 kg	No. 414805

Die Lounge COCO erweitert das beliebte Outdoor-Thema Aluminium mit Textilien. In der neuen Trendfarbe greige – eine Mischung aus grau und beige – ist sie ein Hingucker. Die modulare Lounge umfasst ein Eckelement, ein Mittelelement und einen Hocker, sodass Sie frei in Ihrer persönlichen Gestaltung sind.



VIGGO

VERSTECKTE FUNKTION

DESIGN: STERN

MATERIAL: ALUMINIUM – OUTDOORSTOFF (100 % POLYACRYL)
SCHNELLTROCKNENDER SCHAUMSTOFF – TEAK



Seite 304



Seite 310



VIGGO 3-SITZER LOUNGE-SOFA & HOCKER

schwarz matt mit Textilien Leinen grau und Sitz- und Rücken-
kissen aus Outdoorstoff seidenschwarz 100 % Polyacryl mit
Reißverschluss, Teakarmlehnen FSC®-zertifiziert
inkl. Dekokissen Raute schwarz und Schutzhülle
Armlehnen-/Rückenlehnenhöhe Sofa in cm: 66/38
Sitzbreite/-tiefe/-höhe Sofa (mit Kissen) in cm: 196/76/38
Sitzbreite/-tiefe/-höhe Hocker (mit Kissen) in cm: 120/60/38

199/120 x 78/60 x 66/38 (L-Form)	44,5 kg	No. 415555
-------------------------------------	---------	------------



VIGGO LOUNGE-SESSEL

schwarz matt mit Textilien Leinen grau und Sitz- und Rücken-
kissen aus Outdoorstoff seidenschwarz 100 % Polyacryl mit
Reißverschluss, Teakarmlehnen FSC®-zertifiziert
inkl. Schutzhülle
Armlehnen-/Rückenlehnenhöhe in cm: 66/38
Sitzbreite/-tiefe/-höhe (mit Kissen) in cm: 69/76/38

72 x 78 x 66	12,5 kg	No. 415554
--------------	---------	------------



VIGGO 3-SITZER LOUNGE-SOFA & HOCKER

schwarz matt mit Textilien Leinen grau und Sitz- und
Rückenkissen aus Outdoorstoff Cream 100 % Polyacryl mit
Reißverschluss, Teakarmlehnen FSC®-zertifiziert
inkl. Dekokissen Fleur grau und Schutzhülle
Armlehnen-/Rückenlehnenhöhe Sofa in cm: 66/38
Sitzbreite/-tiefe/-höhe Sofa (mit Kissen) in cm: 196/76/38
Sitzbreite/-tiefe/-höhe Hocker (mit Kissen) in cm: 120/60/38

199/120 x 78/60 x 66/38 (L-Form)	44,5 kg	No. 415557
-------------------------------------	---------	------------



VIGGO LOUNGE-SESSEL

schwarz matt mit Textilien Leinen grau und Sitz- und
Rückenkissen aus Outdoorstoff Cream 100 % Polyacryl mit
Reißverschluss, Teakarmlehnen FSC®-zertifiziert
inkl. Schutzhülle
Armlehnen-/Rückenlehnenhöhe in cm: 66/38
Sitzbreite/-tiefe/-höhe (mit Kissen) in cm: 69/76/38

72 x 78 x 66	12,5 kg	No. 415556
--------------	---------	------------



FLEUR DEKOKISSEN

Fleur grau

100 % Polyacryl mit Reißverschluss

35 x 55	0,8 kg	No. 404240
45 x 45	0,7 kg	No. 404241
55 x 55	1,1 kg	No. 404242



VIGGO

LOUNGE UND LIEGEN IN EINEM

DESIGN: STERN

MATERIAL: ALUMINIUM – POLYACRYL – TEAK



Seite 304

Seite 310



VIGGO 3-SITZER LOUNGE-SOFA & HOCKER

anthrazit mit Textilien karbon und Sitz- und Rückenkissen seidengrau 100 % Polyacryl mit Reißverschluss, Teakarmlehnen FSC®-zertifiziert, inkl. Dekokissen Raute dunkelgrau und Schutzhülle

Armlehnen-/Rückenlehnenhöhe Sofa in cm: 66/38

Sitzbreite/-tiefe/-höhe Sofa (mit Kissen) in cm: 196/76/38

Sitzbreite/-tiefe/-höhe Hocker (mit Kissen) in cm: 120/60/38

199/120 x 78/60 x 66/38 (L-Form)	44,5 kg	No. 415559
-------------------------------------	---------	------------



L-TABLETT

Aluminium anthrazit

69 x 50 x 7	4 kg	No. 410476
-------------	------	------------



VIGGO LOUNGE-SESSEL

anthrazit mit Textilien karbon und Sitz- und Rückenkissen seidengrau 100 % Polyacryl mit Reißverschluss, Teakarmlehnen FSC®-zertifiziert, inkl. Schutzhülle

Armlehnen-/Rückenlehnenhöhe in cm: 66/38

Sitzbreite/-tiefe/-höhe (mit Kissen) in cm: 69/76/38

72 x 78 x 66	12,5 kg	No. 415558
--------------	---------	------------



TABLETTTISCH

Aluminium anthrazit

40 x 60 x 75	5,5 kg	No. 419981
--------------	--------	------------

VIGGO STELLBEISPIELE

Das Set der Serie VIGGO besteht aus einem 3-Sitzer Sofa und einer Bank. Diese können Sie als Fußbank einsetzen oder in L-Form eine Lounge stellen – wahlweise zusätzlich mit einem separat erhältlichen Lounge-Sessel.

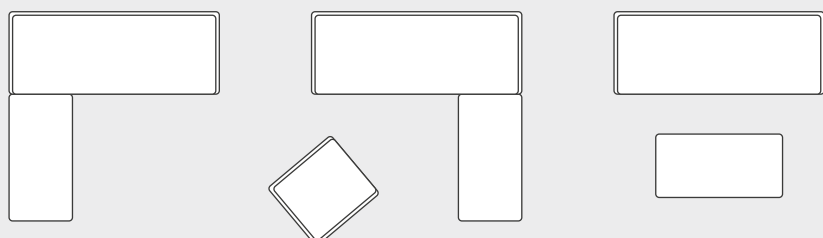



DEKOKISSEN

Raute dunkelgrau

100 % Polyacryl mit Reißverschluss

35 x 55	0,8 kg	No. 404140
45 x 45	0,7 kg	No. 404141
55 x 55	1,1 kg	No. 404142



PEPE

ALUMINIUM UND TEAK IN STILVOLLEM EINKLANG

DESIGN: EWALD WINKELBAUER, WOLFGANG GUBER

MATERIAL: ALUMINIUM – TEAK – POLYACRYL



Seite 256



Seite 304



Seite 310

Mit PEPE unvergessliche Komfortmomente im Freien erleben. Das geschwungene Aluminiumgestell und die edlen Teakarmlehnen verkörpern eine perfekte Harmonie von Eleganz und Stil. Verschiedene Gestellfarben wie schwarz matt, anthrazit und weiß stehen zur Verfügung und können frei mit den Auflagen in Seidenschwarz, Seidengrau oder Cream kombiniert werden.



PEPE STAPELSESSEL

schwarz matt mit Teakarmlehnen FSC®-zertifiziert inkl. Auflage Outdoorstoff Cream 100 % Polyacryl mit Reißverschluss

Armlehnen-/Rückenlehnenhöhe in cm: 66,5/37

Sitzbreite/-tiefe/-höhe in cm (mit Kissen): 51/45/46

58 x 63 x 80

5,1 kg

No. 415570



PEPE STAPELSESSEL

schwarz matt mit Teakarmlehnen FSC®-zertifiziert inkl. Auflage Outdoorstoff seidenschwarz 100 % Polyacryl mit Reißverschluss

Armlehnen-/Rückenlehnenhöhe in cm: 66,5/37

Sitzbreite/-tiefe/-höhe in cm (mit Kissen): 51/45/46

58 x 63 x 80

5,1 kg

No. 415573



PEPE STAPELSESSEL

schwarz matt mit Teakarmlehnen FSC®-zertifiziert inkl. Auflage seidengrau 100 % Polyacryl mit Reißverschluss

Armlehnen-/Rückenlehnenhöhe in cm: 66,5/37

Sitzbreite/-tiefe/-höhe in cm (mit Kissen): 51/45/46

58 x 63 x 80

5,1 kg

No. 415576



PEPE



PEPE

FARBHARMONIE IM FREIEN

DESIGN: EWALD WINKELBAUER, WOLFGANG GUBER

MATERIAL: ALUMINIUM – TEAK – POLYACRYL



Seite 274

Seite 310

PEPE ist der perfekte Begleiter für gemütliche Stunden im Freien. Die geschwungenen Linien des Aluminiumgestells und die edlen Teakarmlehnen verleihen dem Möbelstück eine elegante und stilvolle Ausstrahlung.



PEPE STAPELSESSEL

anthrazit mit Teakarmlehnen FSC®-zertifiziert inkl. Auflage
seidengrau 100 % Polyacryl mit Reißverschluss
Armlehnen-/Rückenlehnenhöhe in cm: 66,5/37
Sitzbreite/-tiefe/-höhe in cm (mit Kissen): 51/45/46

58 x 63 x 80

5,1 kg

No. 415577



PEPE STAPELSESSEL

anthrazit mit Teakarmlehnen FSC®-zertifiziert inkl. Auflage
Outdoorstoff seidenschwarz 100 % Polyacryl mit Reißverschluss
Armlehnen-/Rückenlehnenhöhe in cm: 66,5/37
Sitzbreite/-tiefe/-höhe in cm (mit Kissen): 51/45/46

58 x 63 x 80

5,1 kg

No. 415574



PEPE STAPELSESSEL

anthrazit mit Teakarmlehnen FSC®-zertifiziert inkl. Auflage
Outdoorstoff Cream 100 % Polyacryl mit Reißverschluss
Armlehnen-/Rückenlehnenhöhe in cm: 66,5/37
Sitzbreite/-tiefe/-höhe in cm (mit Kissen): 51/45/46

58 x 63 x 80

5,1 kg

No. 415571



PEPE

STILVOLL, MODERN, EINLADEND

DESIGN: EWALD WINKELBAUER, WOLFGANG GUBER

MATERIAL: ALUMINIUM – TEAK – POLYACRYL



Seite 274

Seite 310

PEPE in Weiß ist ein wahrer Blickfang und bietet durch das geschwungene Aluminiumgestell eine moderne und elegante Note. Die hochwertigen Teakarmlehnen sorgen für ein warmes und gemütliches Ambiente. Passende Auflagen sind in Seidenschwarz, Seidengrau oder Cream erhältlich und bieten zahlreiche Möglichkeiten zur individuellen Gestaltung.



PEPE STAPELSESSEL

weiß mit Teakarmlehnen FSC®-zertifiziert inkl. Auflage
Outdoorstoff Cream 100 % Polyacryl mit Reißverschluss
Armlehnen-/Rückenlehnenhöhe in cm: 66,5/37
Sitzbreite/-tiefe/-höhe in cm (mit Kissen): 51/45/46

58 x 63 x 80	5,1 kg	No. 415572
--------------	--------	------------



PEPE STAPELSESSEL

weiß mit Teakarmlehnen FSC®-zertifiziert inkl. Auflage
Outdoorstoff seidenschwarz 100 % Polyacryl mit Reißverschluss
Armlehnen-/Rückenlehnenhöhe in cm: 66,5/37
Sitzbreite/-tiefe/-höhe in cm (mit Kissen): 51/45/46

58 x 63 x 80	5,1 kg	No. 415575
--------------	--------	------------



PEPE STAPELSESSEL

weiß mit Teakarmlehnen FSC®-zertifiziert inkl. Auflage
Outdoorstoff seidengrau 100 % Polyacryl mit Reißverschluss
Armlehnen-/Rückenlehnenhöhe in cm: 66,5/37
Sitzbreite/-tiefe/-höhe in cm (mit Kissen): 51/45/46

58 x 63 x 80	5,1 kg	No. 415578
--------------	--------	------------



TAMMO

DESIGN & FUNKTION

DESIGN: DOSER + ZIMPRICH

MATERIAL: ALUMINIUM – TEXTILEN – POLYACRYL



Seite 256



Seite 304



Seite 310



Seite 314

Die Dining Bank TAMMO aus Textilien überzeugt in elegantem Schwarz matt mit einem hochwertigen Textilien in der Optik Leinen grau. Der Textilienbezug ist mit einer dünnen Schicht schnell trocknendem Schaumstoff befüllt, was ihn bequem und besonders outdoor-tauglich macht. Die Bankelemente lassen sich mit Hilfe von Verbindungsstücken fixieren und wie gewünscht umbauen. Design und Funktionalität für höchste Outdoor-Ansprüche.



TAMMO 2-SITZER BANK

schwarz matt mit Textilien Leinen grau inkl. Sitz- und Rücken-
kissen Cream 100 % Polyacryl mit Reißverschluss
Rückenlehnenhöhe in cm: 40
Sitzbreite/-tiefe/-höhe (mit Kissen) in cm: 110/46/48

110 x 75 x 85	17,6 kg	No. 414811
Armlehnen-Set 63 x 29 x 5	2,5 kg	No. 414819



TAMMO 3-SITZER BANK

schwarz matt mit Textilien Leinen grau inkl. Sitz- und Rücken-
kissen Cream 100 % Polyacryl mit Reißverschluss
Rückenlehnenhöhe in cm: 40
Sitzbreite/-tiefe/-höhe (mit Kissen) in cm: 180/46/48

180 x 75 x 85	25,5 kg	No. 414812
Armlehnen-Set 63 x 29 x 5	2,5 kg	No. 414819



TAMMO ECKELEMENT

schwarz matt mit Textilien Leinen grau inkl. Sitz- und Rücken-
kissen Cream 100 % Polyacryl mit Reißverschluss
Rückenlehnenhöhe in cm: 40
Sitzbreite/-tiefe/-höhe (mit Kissen) in cm: 46/46/48

75 x 75 x 85	12,4 kg	No. 414810
--------------	---------	------------



ARMLEHNEN
OPTIONAL
ERHÄLTICH

TAMMO

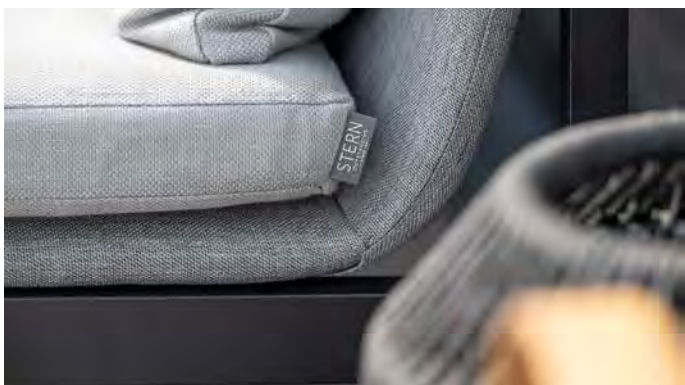

KARI
STAPELSESSL
SEITE 146



JACKIE

ELEGANT, EINZIGARTIG, KOMFORTABEL

DESIGN: STERN

MATERIAL: ALUMINIUM – OUTDOORSTOFF (100 % POLYACRYL)
SCHNELLTROCKNENDER SCHAUMSTOFF



Seite 304



Seite 310



Seite 312



Die Serie JACKIE aus Aluminium mit komfortablen Kissen aus Polyacryl überzeugt durch seine einzigartige Linienführung. Erweitert wird die puristische Serie durch eine 2-Sitzer-Bank und ermöglicht damit, die Serie als vielfältige Lounge zu nutzen.



JACKIE LOUNGE-STUHL

schwarz matt mit Sitz- und Rückenkissen aus Outdoorstoff seiden-schwarz 100 % Polyacryl mit Reißverschluss, inkl. Dekokissen

Rückenlehnenhöhe in cm: 53

Sitzbreite/-tiefe/-höhe (mit Kissen) in cm: 70/65/43

75 x 91 x 72

15 kg

No. 415430



JACKIE LOUNGE-STUHL

schwarz matt mit Sitz- und Rückenkissen aus Outdoorstoff Cream 100 % Polyacryl mit Reißverschluss, inkl. Dekokissen

Rückenlehnenhöhe in cm: 53

Sitzbreite/-tiefe/-höhe (mit Kissen) in cm: 70/65/43

75 x 91 x 72

15 kg

No. 415433



JACKIE 2-SITZER LOUNGE-SOFA

schwarz matt mit Sitz- und Rückenkissen aus Outdoorstoff seiden-schwarz 100 % Polyacryl mit Reißverschluss, inkl. Dekokissen

Rückenlehnenhöhe in cm: 53

Sitzbreite/-tiefe/-höhe (mit Kissen) in cm: 140/65/43

145 x 91 x 72

27 kg

No. 415432



JACKIE 2-SITZER LOUNGE-SOFA

schwarz matt mit Sitz- und Rückenkissen aus Outdoorstoff Cream 100 % Polyacryl mit Reißverschluss, inkl. Dekokissen

Rückenlehnenhöhe in cm: 53

Sitzbreite/-tiefe/-höhe (mit Kissen) in cm: 140/65/43

145 x 91 x 72

27 kg

No. 415435



JACKIE LOUNGE-HOCKER

schwarz matt mit Kissen aus Outdoorstoff seidenschwarz
100 % Polyacryl mit Reißverschluss

Sitzbreite/-tiefe/-höhe (mit Kissen) in cm: 70/58/43

75 x 58 x 32	8 kg	No. 415431
--------------	------	------------



JACKIE LOUNGE-HOCKER

schwarz matt mit Kissen aus Outdoorstoff Cream
100 % Polyacryl mit Reißverschluss

Sitzbreite/-tiefe/-höhe (mit Kissen) in cm: 70/58/43

75 x 58 x 32	8 kg	No. 415434
--------------	------	------------

JACKIE

ERWEITERT DURCH DAS SOFA

DESIGN: STERN

MATERIAL: ALUMINIUM – POLYACRYL



Seite 304



Seite 310



Seite 312

Die Serie JACKIE ist in Anthrazit und Schwarz matt erhältlich. Beide Farbtöne überzeugen mit Eleganz und sind absolut pflegeleicht. Der Sessel ist komplett aus Aluminium hergestellt und die Kissen lassen sich abziehen und waschen.



JACKIE LOUNGE-STUHL

anthrazit mit Sitz- und Rückenkissen seidengrau
100 % Polyacryl mit Reißverschluss, inkl. Dekokissen
Rückenlehnenhöhe in cm: 53
Sitzbreite/-tiefe/-höhe (mit Kissen) in cm: 70/65/43

75 x 91 x 72

15 kg

No. 419940



JACKIE 2-SITZER LOUNGE-SOFA

anthrazit mit Sitz- und Rückenkissen seidengrau
100 % Polyacryl mit Reißverschluss, inkl. Dekokissen
Rückenlehnenhöhe in cm: 53
Sitzbreite/-tiefe/-höhe (mit Kissen) in cm: 140/65/43

145 x 91 x 72

27 kg

No. 415475



JACKIE LOUNGE-HOCKER

anthrazit mit Kissen seidengrau 100 % Polyacryl mit
Reißverschluss

Sitzbreite/-tiefe/-höhe (mit Kissen) in cm: 70/58/43

75 x 58 x 32

8 kg

No. 419942



JACKIE BEISTELLTISCH

anthrazit mit Glasplatte grau

50 x 50 x 47

6,3 kg

No. 419941



FREDDIE BEISTELLTISCH

schwarz matt mit Tischplatte Teak

Ø 55 x 44	4,3 kg	No. 431560
Ø 60 x 49	5,0 kg	No. 431561
Ø 65 x 54	6,1 kg	No. 431562

NEW HOLLY SET

IM BEST-OF-SET AUS OUTDOORSTOFF



DESIGN: DOSER + ZIMPRICH

MATERIAL: ALUMINIUM – TEXTILEN – POLYACRYL
SCHNELLTROCKNENDER SCHAUMSTOFF



Seite 304



Seite 310



Seite 313



Die beliebte NEW HOLLY als Best-of-Set. Wählen Sie Ihre Lieblingsfarbe und genießen Sie den Sommer mit den farblich passenden Accessoires. Im Set enthalten ist die NEW HOLLY, eine Auflage, zwei passende Rückenkissen, zwei Dekokissen und eine besonders weiche Kuscheldecke – natürlich auch farblich passend.



NEW HOLLY LOUNGE / LIEGE

anthrazit mit Textilien karbon und Auflage schiefergrau
2 Rückenkissen schiefergrau 100 % Polyacryl mit
PU-Beschichtung, 2 Dekokissen Raute schwarz 100 % Polyacryl
mit Reißverschluss, inkl. Decke schiefergrau
Kopfstütze an beiden Seiten verstellbar

Rückenlehnenhöhe in cm: 35

Sitzbreite/-tiefe/-höhe (mit Kissen) in cm: 216/72/43

216 x 80 x 68

36,5 kg

No. 416296



NEW HOLLY LOUNGE / LIEGE

anthrazit mit Textilien karbon und Auflage rot
2 Rückenkissen rot 100 % Polyacryl mit PU-Beschichtung
2 Dekokissen Raute dunkelgrau 100 % Polyacryl mit Reißver-
schluss, inkl. Decke rot
Kopfstütze an beiden Seiten verstellbar

Rückenlehnenhöhe in cm: 35

Sitzbreite/-tiefe/-höhe (mit Kissen) in cm: 216/72/43

216 x 80 x 68

36,5 kg

No. 416297



NEW HOLLY DINING BANK / LIEGE

anthrazit mit Textilien karbon und Auflage schiefergrau
2 Keilrückenkissen schiefergrau 100 % Polyacryl mit
PU-Beschichtung, 2 Dekokissen Raute schwarz 100 % Polyacryl
mit Reißverschluss, inkl. Decke schiefergrau
Kopfstütze an beiden Seiten verstellbar

Rückenlehnenhöhe in cm: 35

Sitzbreite/-tiefe/-höhe in cm (mit Kissen): 216/72/48

216 x 80 x 73

37 kg

No. 416290



NEW HOLLY DINING BANK / LIEGE

anthrazit mit Textilien karbon und Auflage rot
2 Keilrückenkissen rot 100 % Polyacryl mit PU-Beschichtung
2 Dekokissen Raute dunkelgrau 100 % Polyacryl mit Reißver-
schluss, inkl. Decke rot
Kopfstütze an beiden Seiten verstellbar

Rückenlehnenhöhe in cm: 35

Sitzbreite/-tiefe/-höhe in cm (mit Kissen): 216/72/48

216 x 80 x 73

37 kg

No. 416291

LOUNGE
SCHIEFER-
GRAU



LOUNGE
ROT



DINING
SCHIEFER-
GRAU



DINING
ROT



NEW HOLLY LOUNGE
BEISTELLTISCH / HOCKER

anthrazit mit Aluminiumleisten anthrazit

Beistelltisch/Hocker Lounge 72 x 72 x 33	8,6 kg	No. 417130
Hockerkissen schiefergrau 72 x 72 x 10	2,4 kg	No. 404802
Hockerkissen rot 72 x 72 x 10	2,4 kg	No. 404806



NEW HOLLY DINING
BEISTELLTISCH / HOCKER

anthrazit mit Aluminiumleisten anthrazit

Beistelltisch/Hocker Dining 72 x 72 x 38	8,7 kg	No. 416840
Hockerkissen schiefergrau 72 x 72 x 10	2,4 kg	No. 404802
Hockerkissen rot 72 x 72 x 10	2,4 kg	No. 404806

NEW HOLLY

NEW HOLLY ALS LOUNGE ODER BANK

DESIGN: DOSER + ZIMPRICH

MATERIAL: ALUMINIUM – TEXTILEN – POLYACRYL
SCHNELLTROCKNENDER SCHAUMSTOFF



Seite 264



Seite 304



Seite 310



Seite 313



NEW HOLLY ist neben ihrer modernen Erscheinung auch äußerst wandlungsfähig. Als Bank, Liege, Lounge oder Doppelbett ist sie vielseitig und modern. Auch die Farbauswahl lässt keine Wünsche offen, denn sie ist erhältlich in Anthrazit, Graphit, Schwarz matt und Weiß. Lassen Sie sich von den Stellmöglichkeiten inspirieren.



NEW HOLLY LOUNGE / LIEGE

schwarz matt mit Textilien Leinen grau und Auflage seiden-schwarz, 100 % Polyacryl mit Reißverschluss
Kopfstütze an beiden Seiten verstellbar
Rückenlehnenhöhe in cm: 25
Sitzbreite/-tiefe/-höhe (mit Kissen) in cm: 216/72/43

216 x 80 x 68	29,5 kg	No. 414900
---------------	---------	------------



NEW HOLLY LOUNGE / LIEGE

anthrazit mit Textilien karbon und Auflage seidengrau
100 % Polyacryl mit Reißverschluss
Kopfstütze an beiden Seiten verstellbar
Rückenlehnenhöhe in cm: 25
Sitzbreite/-tiefe/-höhe (mit Kissen) in cm: 216/72/43

216 x 80 x 68	29,5 kg	No. 414904
---------------	---------	------------



NEW HOLLY DINING BANK / LIEGE

schwarz matt mit Textilien Leinen grau und Auflage seiden-schwarz, 100 % Polyacryl mit Reißverschluss
Kopfstütze an beiden Seiten verstellbar
Rückenlehnenhöhe in cm: 25
Sitzbreite/-tiefe/-höhe in cm (mit Kissen): 216/72/48

216 x 80 x 73	30 kg	No. 414901
---------------	-------	------------



NEW HOLLY DINING BANK / LIEGE

anthrazit mit Textilien karbon und Auflage seidengrau
100 % Polyacryl mit Reißverschluss
Kopfstütze an beiden Seiten verstellbar
Rückenlehnenhöhe in cm: 25
Sitzbreite/-tiefe/-höhe in cm (mit Kissen): 216/72/48

216 x 80 x 73	30 kg	No. 416839
---------------	-------	------------



NEW HOLLY BEISTELLTISCH / HOCKER

schwarz matt mit Aluminiumleisten schwarz matt

Lounge 72 x 72 x 33	8,6 kg	No. 414902
---------------------	--------	------------

Dining 72 x 72 x 38	8,7 kg	No. 414903
---------------------	--------	------------



NEW HOLLY BEISTELLTISCH / HOCKER

anthrazit mit Aluminiumleisten anthrazit

Lounge 72 x 72 x 33	8,6 kg	No. 417130
---------------------	--------	------------

Dining 72 x 72 x 38	8,7 kg	No. 416840
---------------------	--------	------------



NEW HOLLY PASSENDE KISSEN

seidenschwarz, 100 % Polyacryl mit Reißverschluss

Sitzkissen Hocker 72 x 72 x 10	2,7 kg	No. 404252
Rückenkissen 75 x 46 x 20	1,8 kg	No. 404251
Keilrückenkissen 75 x 20/10 x 40	2 kg	No. 404250



NEW HOLLY PASSENDE KISSEN

seidengrau, 100 % Polyacryl mit Reißverschluss

Sitzkissen Hocker 72 x 72 x 10	2 kg	No. 404633
Rückenkissen 75 x 46 x 20	1,8 kg	No. 404632
Keilrückenkissen 75 x 20/10 x 40	2 kg	No. 404720

NEW HOLLY

NEW HOLLY ALS LOUNGE ODER BANK

DESIGN: DOSER + ZIMPRICH

MATERIAL: ALUMINIUM – TEXTILEN – POLYACRYL
SCHNELLTROCKNENDER SCHAUMSTOFF



Seite 304



Seite 310



Seite 313



NEW HOLLY ist neben ihrer modernen Erscheinung auch äußerst wandlungsfähig. Als Bank, Liege, Lounge oder Doppelbett ist sie vielseitig und modern. Auch die Farbauswahl lässt keine Wünsche offen, denn sie ist erhältlich in Anthrazit, Graphit, Schwarz matt und Weiß. Lassen Sie sich von den Stellmöglichkeiten inspirieren.



NEW HOLLY LOUNGE / LIEGE

graphit mit Textilien silbergrau und Auflage schiefergrau
100 % Polyacryl mit Reißverschluss
Kopfstütze an beiden Seiten verstellbar
Rückenlehnenhöhe in cm: 25
Sitzbreite/-tiefe/-höhe (mit Kissen) in cm: 216/72/43

216 x 80 x 68

29,5 kg

No. 418381



NEW HOLLY LOUNGE / LIEGE

weiß mit Textilien silber und Auflage seidengrau
100 % Polyacryl mit Reißverschluss
Kopfstütze an beiden Seiten verstellbar
Rückenlehnenhöhe in cm: 25
Sitzbreite/-tiefe/-höhe (mit Kissen) in cm: 216/72/43

216 x 80 x 68

29,5 kg

No. 418383



NEW HOLLY DINING BANK / LIEGE

graphit mit Textilien silbergrau und Auflage schiefergrau
100 % Polyacryl mit Reißverschluss
Kopfstütze an beiden Seiten verstellbar
Rückenlehnenhöhe in cm: 25
Sitzbreite/-tiefe/-höhe in cm (mit Kissen): 216/72/48

216 x 80 x 73

30 kg

No. 416811



NEW HOLLY DINING BANK / LIEGE

weiß mit Textilien silber und Auflage seidengrau
100 % Polyacryl mit Reißverschluss
Kopfstütze an beiden Seiten verstellbar
Rückenlehnenhöhe in cm: 25
Sitzbreite/-tiefe/-höhe in cm (mit Kissen): 216/72/48

216 x 80 x 73

30 kg

No. 416812



NEW HOLLY BEISTELLTISCH / HOCKER

graphit mit Aluminiumleisten graphit

Lounge 72 x 72 x 33

8,6 kg

No. 417131

Dining 72 x 72 x 38

8,7 kg

No. 416841



NEW HOLLY BEISTELLTISCH / HOCKER

weiß mit Aluminiumleisten weiß

Lounge 72 x 72 x 33

8,6 kg

No. 417133

Dining 72 x 72 x 38

8,7 kg

No. 416843



NEW HOLLY PASSENDE KISSEN

schiefergrau, 100 % Polyacryl mit Reißverschluss

Sitzkissen Hocker 72 x 72 x 10	2 kg	No. 404638
Rückenkissen 75 x 46 x 20	1,8 kg	No. 404637
Keilrückenkissen 75 x 20/10 x 40	2 kg	No. 404721



NEW HOLLY PASSENDE KISSEN

seidengrau, 100 % Polyacryl mit Reißverschluss

Sitzkissen Hocker 72 x 72 x 10	2 kg	No. 404633
Rückenkissen 75 x 46 x 20	1,8 kg	No. 404632
Keilrückenkissen 75 x 20/10 x 40	2 kg	No. 404720

LARIS

BEQUEMER SPANNUNGSBOGEN

DESIGN: EWALD WINKELBAUER, AXEL BÖRKER

MATERIAL: ALUMINIUM – TEAK – TEXTILEN



Seite 260



Seite 304



Seite 310

Der außergewöhnliche Bogen des hinteren Beines wird in seiner Verlängerung dynamisch bis zur Armlehne weitergeführt. Veredelt mit Armlehnen aus Teak steht LARIS – in Kombination mit der abgerundeten Sitzfläche – für ausgesprochen harmonisches Design mit einzigartiger Silhouette.



LARIS LOUNGE-SESSEL

schwarz matt mit Textilienbezug Leinen grau und Teakarmlehnen

Armlehnen-/Rückenlehnenhöhe in cm: 63/42

Sitzbreite/-tiefe/-höhe in cm: 74/51/41

87 x 83 x 80	6 kg	No. 415441
--------------	------	------------



LARIS LOUNGE HOCKER

schwarz matt mit Textilienbezug Leinen grau

Sitzbreite/-tiefe/-höhe in cm: 74/66/41

74 x 74 x 41	3,5 kg	No. 415445
--------------	--------	------------



LARIS LOUNGE-SEITENELEMENT

schwarz matt mit Textilienbezug Leinen grau und Teakarmlehne rechts oder links

Armlehnen-/Rückenlehnenhöhe in cm: 63/42

Sitzbreite/-tiefe/-höhe in cm: 74/51/41

rechts 81 x 83 x 80	5,3 kg	No. 415442
links 81 x 83 x 80	5,3 kg	No. 415443



LARIS LOUNGE-MITTELELEMENT

schwarz matt mit Textilienbezug Leinen grau

Rückenlehnenhöhe in cm: 42

Sitzbreite/-tiefe/-höhe in cm: 74/51/41

74 x 83 x 80	4,6 kg	No. 415444
--------------	--------	------------



LARIS AUFLAGE

Outdoorstoff seidenschwarz
100 % Polyacryl mit Reißverschluss

Lounge 75 x 110 x 3	1 kg	No. 404256
Stapelsessel 50 x 90 x 3	1 kg	No. 404255



LARIS STAPELSESSEL

schwarz matt mit Textilbezug Leinen grau und Teakarmlehnen

Armlehnen-/Rückenlehnenhöhe in cm: 65,5/39
Sitzbreite/-tiefe/-höhe in cm: 50/46/46

55 x 62 x 82	4,2 kg	No. 415440
--------------	--------	------------



FREDDIE BEISTELLTISCH

schwarz matt mit Tischplatte Teak

Ø 55 x 43	4,3 kg	No. 431560
Ø 60 x 48	5,0 kg	No. 431561
Ø 65 x 53	6,1 kg	No. 431562

TILO

STILVOLLES SCHWARZ MIT TEAK-AKZENTEN

DESIGN: DOSER + ZIMPRICH

MATERIAL: ALUMINIUM – TEXTILEN – TEAK



Seite 274



Seite 302



Seite 310

TILO überzeugt durch hohe Stabilität, moderne Formensprache und einen harmonisch abgestimmten Farb- und Materialmix. Die breite Sitzfläche aus Textilien mit abgerundeter Kante bietet höchsten Komfort. Eine ergonomisch geformte Rückenlehne verstärkt den Sitzkomfort zusätzlich.



TILO STAPELSESSEL

schwarz matt mit Textilienbespannung Leinen grau und Teakarmlehnen FSC®-zertifiziert

Armlehnen-/Rückenlehnenhöhe in cm: 65,5/44

Sitzbreite/-tiefe/-höhe in cm: 45/46/46

60 x 62 x 86

5 kg

No. 415410



TILO



SKELBY

SONNIGE AUSSICHTEN

DESIGN: DOSER + ZIMPRICH

MATERIAL: ALUMINIUM – TEXTILEN



Seite 274



Seite 302



Seite 310

Die puristische und lineare Anmutung des Untergestells steht in einnehmendem Kontrast zur leichten, schwungvoll gestalteten Sitzfläche und ist charakteristisch für diese Serie.



SKELBY STAPELSESSEL

anthrazit mit Textilenzug karbon und Aluminiumarmlehnen anthrazit

Armlehnen-/Rückenlehnenhöhe in cm: 65/50

Sitzbreite/-tiefe/-höhe in cm: 45/45/44

58 x 66 x 89	4,4 kg	No. 418450
--------------	--------	------------



SKELBY STAPELSESSEL

graphit mit Textilenzug silbergrau und Aluminiumarmlehnen graphit

Armlehnen-/Rückenlehnenhöhe in cm: 65/50

Sitzbreite/-tiefe/-höhe in cm: 45/45/44

58 x 66 x 89	4,4 kg	No. 418460
--------------	--------	------------



SKELBY STAPELSESSEL

weiß mit Textilenzug silber und Aluminiumarmlehnen weiß

Armlehnen-/Rückenlehnenhöhe in cm: 65/50

Sitzbreite/-tiefe/-höhe in cm: 45/45/44

58 x 66 x 89	4,4 kg	No. 418470
--------------	--------	------------



SKELBY

DIE LOUNGE ZUR FARBWELT ANTHRAZIT

DESIGN: DOSER + ZIMPRICH

MATERIAL: ALUMINIUM – TEXTILEN



Seite 304

Seite 310

Die Lounge SKELBY in anthrazitfarbenem Aluminium mit Textilien in Karbon ist die perfekte Ergänzung zum Entspannen und ermöglicht darüber hinaus die Anbindung an die anthrazitfarbene Farbwelt von STERN.



SKELBY LOUNGE-SEITENELEMENT

anthrazit mit Textilienbezug karbon und Aluminiumarmlehne rechts

Armlehnen-/Rückenlehnenhöhe in cm: 57/52

Sitzbreite/-tiefe/-höhe in cm: 74/60/34

82 x 81 x 80	7,3 kg	No. 418453
--------------	--------	------------



SKELBY LOUNGE-SEITENELEMENT

anthrazit mit Textilienbezug karbon und Aluminiumarmlehne links

Armlehnen-/Rückenlehnenhöhe in cm: 57/52

Sitzbreite/-tiefe/-höhe in cm: 74/60/34

82 x 81 x 80	7,3 kg	No. 418452
--------------	--------	------------



SKELBY LOUNGE-MITTELEMENT

anthrazit mit Textilienbezug karbon

Rückenlehnenhöhe in cm: 52

Sitzbreite/-tiefe/-höhe in cm: 74/60/34

75 x 81 x 80	6,3 kg	No. 418454
--------------	--------	------------



SKELBY LOUNGE-SESSEL

anthrazit mit Textilienbezug karbon und Aluminiumarmlehnen

Armlehnen-/Rückenlehnenhöhe in cm: 57/52

Sitzbreite/-tiefe/-höhe in cm: 74/60/34

89 x 81 x 80	7,7 kg	No. 418451
--------------	--------	------------



SKELBY PASSENDE KISSEN

seidengrau, 100 % Polyacryl mit Reißverschluss

Sitzkissen 74 x 60 x 5	1,1 kg	No. 404601
Rückenkissen 76 x 54 x 30	1,4 kg	No. 404600
Hockerkissen 74 x 74 x 5	1,3 kg	No. 404603

Nutzen Sie das
Planungstool auf
www.stern-moebel.de



SKELBY LOUNGE-HOCKER

anthrazit mit Textilbezug karbon

75 x 75 x 34	4,3 kg	No. 418455
--------------	--------	------------

SKELBY

ZUR FARBWELT GRAPHIT

DESIGN: DOSER + ZIMPRICH

MATERIAL: ALUMINIUM – TEXTILEN



Seite 304



Seite 310

Die Lounge SKELBY in graphitfarbenem Aluminium mit Textilien in Silbergrau ist die perfekte Ergänzung zum Entspannen und ermöglicht darüberhinaus die Anbindung an die graphitfarbene Farbwelt von STERN.



SKELBY LOUNGE-SEITENELEMENT

graphit mit Textilienbezug silbergrau und Aluminiumarmlehne rechts

Armlehnen-/Rückenlehnenhöhe in cm: 57/52

Sitzbreite/-tiefe/-höhe in cm: 74/60/34

82 x 81 x 80	7,3 kg	No. 418463
--------------	--------	------------



SKELBY LOUNGE-SEITENELEMENT

graphit mit Textilienbezug silbergrau und Aluminiumarmlehne links

Armlehnen-/Rückenlehnenhöhe in cm: 57/52

Sitzbreite/-tiefe/-höhe in cm: 74/60/34

82 x 81 x 80	7,3 kg	No. 418462
--------------	--------	------------



SKELBY LOUNGE-MITTELEMENT

graphit mit Textilienbezug silbergrau

Rückenlehnenhöhe in cm: 52

Sitzbreite/-tiefe/-höhe in cm: 74/60/34

75 x 81 x 80	6,3 kg	No. 418464
--------------	--------	------------



SKELBY LOUNGE-SESSEL

graphit mit Textilienbezug silbergrau und Aluminiumarmlehnen

Armlehnen-/Rückenlehnenhöhe in cm: 57/52

Sitzbreite/-tiefe/-höhe in cm: 74/60/34

89 x 81 x 80	7,7 kg	No. 418461
--------------	--------	------------



SKELBY PASSENDE KISSEN

schiefergrau, 100 % Polyacryl mit Reißverschluss

Sitzkissen 74 x 60 x 5	1,1 kg	No. 404611
Rückenkissen 76 x 54 x 30	1,4 kg	No. 404610
Hockerkissen 74 x 74 x 5	1,3 kg	No. 404613

Nutzen Sie das Planungstool auf www.stern-moebel.de



SKELBY LOUNGE-BEISTELLTISCH

graphit mit Glasplatte dunkelgrau

75 x 75 x 35	10 kg	No. 418466
--------------	-------	------------



SKELBY LOUNGE-HOCKER

graphit mit Textilienbezug silbergrau

75 x 75 x 34	4,3 kg	No. 418465
--------------	--------	------------

SKELBY

KONZEPTIDEEN

Nutzen Sie das
Planungstool auf
www.stern-moebel.de

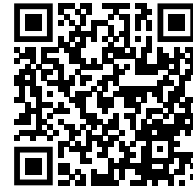

Lassen Sie sich von den verschiedenen Konzeptideen inspirieren und begeistern.

SKELBY

Gestell Aluminium mit Textilien
und optional Kissen aus
100 % Polyacryl

2 x Lounge-Seiten-
element rechts

2 x Lounge-Seiten-
element links

1 x Lounge-
Mittелеlement

1 x Lounge-Sessel

1 x Beistelltisch

6 x Sitzkissen

6 x Rückenkissen

Beispiel

01

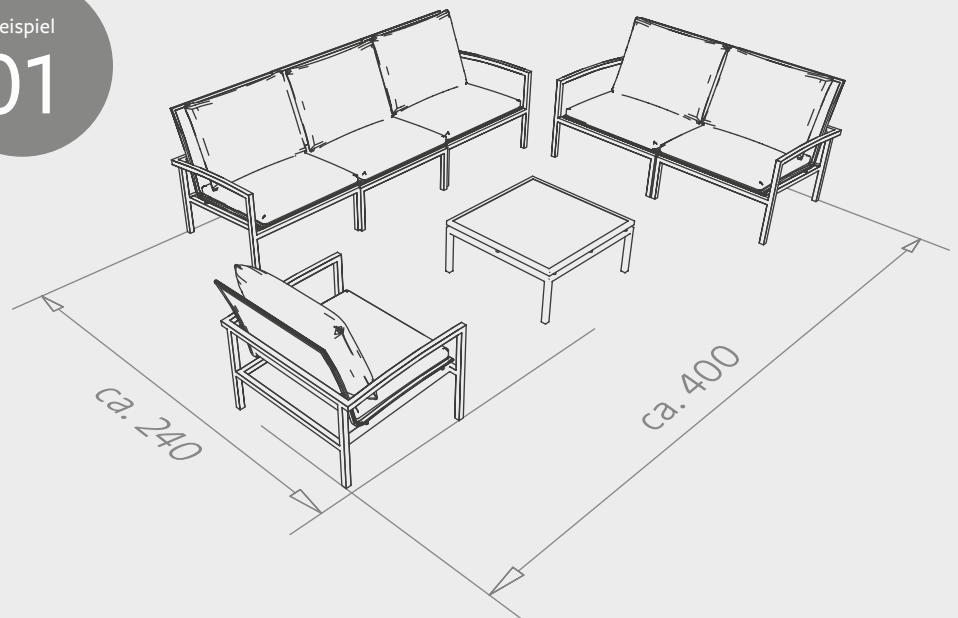

Beispiel

02

SKELBY

Gestell Aluminium mit Textilien
und optional Kissen aus
100 % Polyacryl

1 x Lounge-Seiten-
element rechts

1 x Lounge-Seiten-
element links

1 x Lounge-
Mittелеlement

2 x Lounge-Sessel

2 x Beistelltisch

5 x Sitzkissen

5 x Rückenkissen

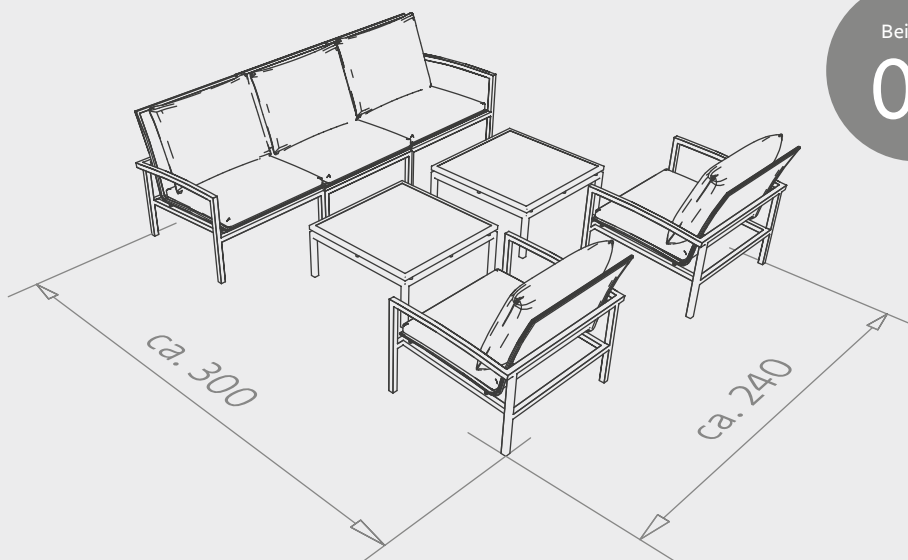

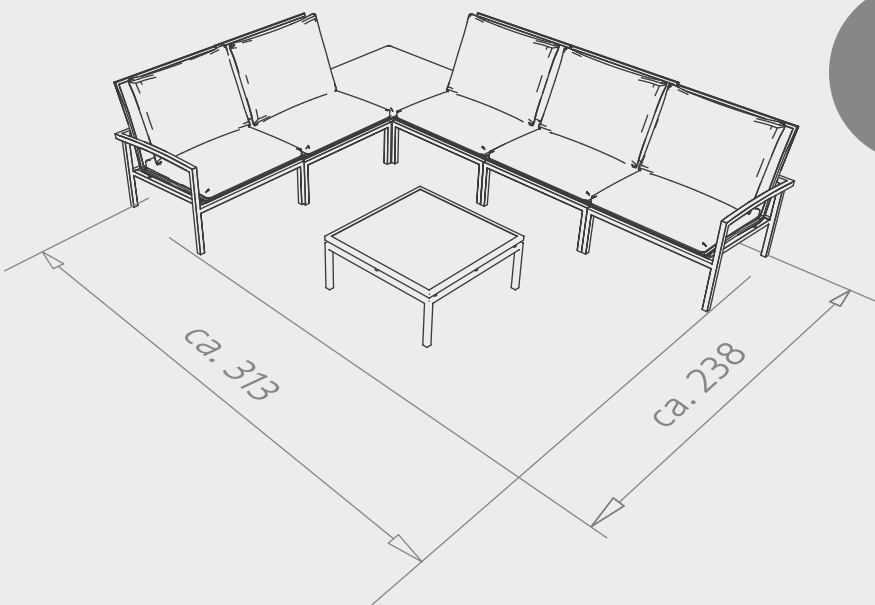

Beispiel
03

SKELBY

Gestell Aluminium mit Textilien und optional Kissen aus 100 % Polyacryl

1 x Lounge-Seiten-
element rechts

1 x Lounge-Seiten-
element links

3 x Lounge-
Mittелеlement

2 x Beistelltisch

5 x Sitzkissen

5 x Rückenkissen

EVOEE

ELEGANZ AUS ALUMINIUM

DESIGN: DOSER + ZIMPRICH

MATERIAL: ALUMINIUM – TEXTILEN



Seite 274



Seite 302



Seite 310

EVOEE – eine raffinierte Kombination aus outdoor-tauglichen Materialien und hohem Komfort, dank seiner extra hohen, leicht schwingenden Rückenlehne.



EVOEE STAPELSESSEL

schwarz matt mit Textilienbezug Leinen grau und Aluminiumarmlehnen schwarz matt

Armlehnen-/Rückenlehnenhöhe in cm: 66,5/50

Sitzbreite/-tiefe/-höhe in cm: 43/47/47

56 x 65 x 96	4,2 kg	No. 415400
--------------	--------	------------



EVOEE STAPELSESSEL

anthrazit mit Textilienbezug karbon und Aluminiumarmlehnen anthrazit

Armlehnen-/Rückenlehnenhöhe in cm: 66,5/50

Sitzbreite/-tiefe/-höhe in cm: 43/47/47

56 x 65 x 96	4,2 kg	No. 417674
--------------	--------	------------



EVOEE STAPELSESSEL

anthrazit mit Textilienbezug silber und Aluminiumarmlehnen graphit

Armlehnen-/Rückenlehnenhöhe in cm: 66,5/50

Sitzbreite/-tiefe/-höhe in cm: 43/47/47

56 x 65 x 96	4,2 kg	No. 417670
--------------	--------	------------



EVOEE STAPELSESSEL

graphit mit Textilienbezug silbergrau und Aluminiumarmlehnen anthrazit

Armlehnen-/Rückenlehnenhöhe in cm: 66,5/50

Sitzbreite/-tiefe/-höhe in cm: 43/47/47

56 x 65 x 96	4,2 kg	No. 417671
--------------	--------	------------



EVOEE STAPELSESSEL

weiß mit Textilenzug silber und Aluminiumarmlehnen weiß

Armlehnen-/Rückenlehnenhöhe in cm: 66,5/50
Sitzbreite/-tiefe/-höhe in cm: 43/47/47

56 x 65 x 96

4,2 kg

No. 417673



VENTO

SCHLANKE LINIE

DESIGN: EWALD WINKELBAUER, WOLFGANG GUBER

MATERIAL: ALUMINIUM – TEXTILEN – TEAK



Seite 258



Seite 302



Seite 310

Die Serie VENTO erhält durch das schmale Rundrohr eine besonders schlanke Kontur. Die minimalistischen Teak-Armlehnen setzen einen natürlichen Akzent und lassen die Sessel besonders filigran wirken. VENTO ist ein leichter aber robuster Stapelsessel und in der vollständigen Palette der STERN Farbwelten erhältlich.



VENTO STAPELSESSEL

schwarz matt mit Textilienbezug Leinen grau und Teakarmlehnen

Armlehnen-/Rückenlehnenhöhe in cm: 65/45

Sitzbreite/-tiefe/-höhe in cm: 44/42/46

56 x 61 x 91	4 kg	No. 415470
--------------	------	------------



VENTO STAPELSESSEL

anthrazit mit Textilienbezug karbon und Teakarmlehnen

Armlehnen-/Rückenlehnenhöhe in cm: 65/45

Sitzbreite/-tiefe/-höhe in cm: 44/42/46

56 x 61 x 91	4 kg	No. 415471
--------------	------	------------



VENTO STAPELSESSEL

anthrazit mit Textilienbezug silber und Aluminiumarmlehnen anthrazit

Armlehnen-/Rückenlehnenhöhe in cm: 65/45

Sitzbreite/-tiefe/-höhe in cm: 44/42/46

56 x 61 x 91	4 kg	No. 415472
--------------	------	------------



VENTO STAPELSESSEL

graphit mit Textilienbezug silbergrau und Aluminiumarmlehnen anthrazit

Armlehnen-/Rückenlehnenhöhe in cm: 65/45

Sitzbreite/-tiefe/-höhe in cm: 44/42/46

56 x 61 x 91	4 kg	No. 415473
--------------	------	------------



VENTO STAPELSESSEL

weiß mit Textilienbezug silber und Teakarmlehnen

Armlehnen-/Rückenlehnenhöhe in cm: 65/45
Sitzbreite/-tiefe/-höhe in cm: 44/42/46

56 x 61 x 91

4 kg

No. 415474



KARI

MODERNE FARBKOMBINATION

DESIGN: STERN

MATERIAL: ALUMINIUM – TEXTILEN



Seite 302



Seite 310

Die Serie KARI bietet ganz besonderen Komfort. Eine extra hohe Rückenlehne mit einem ergonomischen Schwung unterstützt die untere Wirbelsäule und erzeugt ein spürbar bequemes Sitzgefühl. Für den KARI Plus Sessel wurden die Proportionen der KARI Serie auf die Ergonomie von Menschen mit erhöhtem Platzbedarf angepasst.



KARI STAPELSESSEL

schwarz matt mit Textilienbezug Leinen grau und Aluminiumarmlehnen schwarz matt, extra hohe Rückenlehne
Armlehnen-/Rückenlehnenhöhe in cm: 66/67
Sitzbreite/-tiefe/-höhe in cm: 45/48/47

58 x 70 x 109	4 kg	No. 415401
---------------	------	------------



KARI STAPELSESSEL

schwarz matt mit Textilienbezug Leinen grau und Aluminiumarmlehnen schwarz matt
Armlehnen-/Rückenlehnenhöhe in cm: 66/48
Sitzbreite/-tiefe/-höhe in cm: 45/48/47

58 x 64 x 90	3,8 kg	No. 415402
--------------	--------	------------



KARI PLUS STAPELSESSEL

schwarz matt mit Textilienbezug Leinen grau und Aluminiumarmlehnen schwarz matt, extra hohe Rückenlehne
erweiterte Sitzfläche, belastbar bis 160 kg
Armlehnen-/Rückenlehnenhöhe in cm: 66,5/65
Sitzbreite/-tiefe/-höhe in cm: 54/48/48

68 x 70 x 109	4,2 kg	No. 415480
---------------	--------	------------



KARI HOCKER

schwarz matt mit Textilienbezug Leinen grau

Sitzbreite/-tiefe/-höhe in cm: 49/46/44

58 x 49 x 44	2,5 kg	No. 415404
--------------	--------	------------



KARI

BESONDERER KOMFORT

DESIGN: STERN

MATERIAL: ALUMINIUM – TEXTILEN



Seite 302



Seite 310

Die Serie KARI bietet ganz besonderen Komfort. Eine extra hohe Rückenlehne mit einem ergonomischen Schwung unterstützt die untere Wirbelsäule und erzeugt ein spürbar bequemes Sitzgefühl. Für den KARI Plus Sessel wurden die Proportionen der KARI Serie auf die Ergonomie von Menschen mit erhöhtem Platzbedarf angepasst.



KARI STAPELSESSEL

anthrazit mit Textilbezug karbon und Aluminiumarmlehnen
anthrazit, extra hohe Rückenlehne

Armlehnen-/Rückenlehnenhöhe in cm: 66/67

Sitzbreite/-tiefe/-höhe in cm: 45/48/47

58 x 70 x 109	4 kg	No. 416808
---------------	------	------------



KARI STAPELSESSEL

anthrazit mit Textilbezug karbon und Aluminiumarmlehnen
anthrazit

Armlehnen-/Rückenlehnenhöhe in cm: 66/48

Sitzbreite/-tiefe/-höhe in cm: 45/48/47

58 x 64 x 90	3,8 kg	No. 416869
--------------	--------	------------



KARI PLUS STAPELSESSEL

anthrazit mit Textilbezug karbon und Aluminiumarmlehnen
anthrazit, extra hohe Rückenlehne, erweiterte Sitzfläche
belastbar bis 160 kg

Armlehnen-/Rückenlehnenhöhe in cm: 66,5/65

Sitzbreite/-tiefe/-höhe in cm: 54/48/48

68 x 70 x 109	4,2 kg	No. 415481
---------------	--------	------------



KARI HOCKER

anthrazit mit Textilbezug karbon

Sitzbreite/-tiefe/-höhe in cm: 49/46/44

58 x 49 x 44	2,5 kg	No. 416818
--------------	--------	------------



KARI

KONTRASTREICH

DESIGN: STERN

MATERIAL: ALUMINIUM – TEXTILEN



Seite 302



Seite 310



KARI STAPELSESSEL

anthrazit mit Textilbezug silber und Aluminiumarmlehnen anthrazit, extra hohe Rückenlehne

Armlehnen-/Rückenlehnenhöhe in cm: 66/67

Sitzbreite/-tiefe/-höhe in cm: 45/48/47

58 x 70 x 109	4 kg	No. 416806
---------------	------	------------



KARI STAPELSESSEL

anthrazit mit Textilbezug silber und Aluminiumarmlehnen anthrazit

Armlehnen-/Rückenlehnenhöhe in cm: 66/48

Sitzbreite/-tiefe/-höhe in cm: 45/48/47

58 x 64 x 90	3,8 kg	No. 416865
--------------	--------	------------



KARI PLUS STAPELSESSEL

anthrazit mit Textilbezug silber und Aluminiumarmlehnen anthrazit, extra hohe Rückenlehne, erweiterte Sitzfläche, belastbar bis 160 kg

Armlehnen-/Rückenlehnenhöhe in cm: 66,5/65

Sitzbreite/-tiefe/-höhe in cm: 54/48/48

68 x 70 x 109	4,2 kg	No. 415482
---------------	--------	------------



KARI HOCKER

anthrazit mit Textilbezug silber

Sitzbreite/-tiefe/-höhe in cm: 49/46/44

58 x 49 x 44	2,5 kg	No. 416816
--------------	--------	------------



KARI

DIE KLASSISCHE VARIANTE

DESIGN: STERN

MATERIAL: ALUMINIUM – TEXTILEN



Seite 302



Seite 310

Die Serie KARI bietet ganz besonderen Komfort. Eine extra hohe Rückenlehne mit einem ergonomischen Schwung unterstützt die untere Wirbelsäule und erzeugt ein spürbar bequemes Sitzgefühl. Für den KARI Plus Sessel wurden die Proportionen der KARI Serie auf die Ergonomie von Menschen mit erhöhtem Platzbedarf angepasst.



KARI STAPELSESSEL

graphit mit Textilienbezug silbergrau und Aluminiumarmlehnen
graphit, extra hohe Rückenlehne

Armlehnen-/Rückenlehnenhöhe in cm: 66/67

Sitzbreite/-tiefe/-höhe in cm: 45/48/47

58 x 70 x 109	4 kg	No. 416807
---------------	------	------------



KARI STAPELSESSEL

graphit mit Textilienbezug silbergrau und Aluminiumarmlehnen
graphit

Armlehnen-/Rückenlehnenhöhe in cm: 66/48

Sitzbreite/-tiefe/-höhe in cm: 45/48/47

58 x 64 x 90	3,8 kg	No. 416866
--------------	--------	------------



KARI PLUS STAPELSESSEL

graphit mit Textilienbezug silbergrau und Aluminiumarmlehnen
graphit, extra hohe Rückenlehne, erweiterte Sitzfläche,
belastbar bis 160 kg

Armlehnen-/Rückenlehnenhöhe in cm: 66,5/65

Sitzbreite/-tiefe/-höhe in cm: 54/48/48

68 x 70 x 109	4,2 kg	No. 415483
---------------	--------	------------



KARI HOCKER

graphit mit Textilienbezug silbergrau

Sitzbreite/-tiefe/-höhe in cm: 49/46/44

58 x 49 x 44	2,5 kg	No. 416817
--------------	--------	------------



KARI

STRAHLENDER KOMFORT

DESIGN: STERN

MATERIAL: ALUMINIUM – TEXTILEN



Seite 268



Seite 302



Seite 310

Mit ergonomisch geschwungener Rückenlehne überzeugt die Serie KARI. Der Komfort bleibt erhalten sowohl bei dem Modell mit niedriger Rückenlehne als auch mit hoher Rückenlehne.



KARI STAPELSESSEL

weiß mit Textilenzug silber und Aluminiumarmlehnen weiß
extra hohe Rückenlehne

Armlehnen-/Rückenlehnenhöhe in cm: 66/67

Sitzbreite/-tiefe/-höhe in cm: 45/48/47

58 x 70 x 109	4 kg	No. 416804
---------------	------	------------



KARI STAPELSESSEL

weiß mit Textilenzug silber und Aluminiumarmlehnen weiß

Armlehnen-/Rückenlehnenhöhe in cm: 66/48

Sitzbreite/-tiefe/-höhe in cm: 45/48/47

58 x 64 x 90	3,8 kg	No. 416868
--------------	--------	------------



KARI HOCKER

weiß mit Textilenzug silber

Sitzbreite/-tiefe/-höhe in cm: 49/46/44

58 x 49 x 44	2,5 kg	No. 416814
--------------	--------	------------



OSKAR

EIN HIGHLIGHT AUS ALUMINIUM

DESIGN: RABADESIGN

MATERIAL: ALUMINIUM – TEXTILEN



Seite 276



Seite 302



Seite 310

OSKAR überzeugt durch seine moderne, weiche Formensprache. Die Rundung an Rückenlehne und Sitzfläche machen ihn einzigartig, während die filigrane Erscheinung der Beine die Brücke zur Geradlinigkeit herstellt.



OSKAR STAPELSTUHL

schwarz matt mit Textilienbezug Leinen grau

Rückenlehnenhöhe in cm: 44

Sitzbreite/-tiefe/-höhe in cm: 45/43/48

54 x 64 x 87	3,2 kg	No. 418429
--------------	--------	------------



OSKAR STAPELSESSEL

schwarz matt mit Textilienbezug Leinen grau und Aluminiumarmlehnen schwarz matt

Armlehnen-/Rückenlehnenhöhe in cm: 65,5/44

Sitzbreite/-tiefe/-höhe in cm: 45/43/48

58 x 64 x 87	3,7 kg	No. 418424
--------------	--------	------------



OSKAR STAPELSTUHL

anthrazit mit Textilienbezug karbon

Rückenlehnenhöhe in cm: 44

Sitzbreite/-tiefe/-höhe in cm: 45/43/48

54 x 64 x 87	3,2 kg	No. 418408
--------------	--------	------------



OSKAR STAPELSESSEL

anthrazit mit Textilienbezug karbon und Aluminiumarmlehnen anthrazit

Armlehnen-/Rückenlehnenhöhe in cm: 65,5/44

Sitzbreite/-tiefe/-höhe in cm: 45/43/48

58 x 64 x 87	3,7 kg	No. 418409
--------------	--------	------------



OSKAR STAPELSTUHL
graphit mit Textilbezug silbergrau

Rückenlehnenhöhe in cm: 44
Sitzbreite/-tiefe/-höhe in cm: 45/43/48

54 x 64 x 87	3,2 kg	No. 418411
--------------	--------	------------



OSKAR STAPELSESSEL
graphit mit Textilbezug silbergrau und Aluminiumarmlehnen

graphit
Armlehnen-/Rückenlehnenhöhe in cm: 65,5/44
Sitzbreite/-tiefe/-höhe in cm: 45/43/48

58 x 64 x 87	3,7 kg	No. 418416
--------------	--------	------------

NEW LEVANTO

LÄDT EIN IN DEN SOMMER

DESIGN: STERN

MATERIAL: ALUMINIUM – TEXTILEN



Seite 274



Seite 302



Seite 310

NEW LEVANTO steht für klares und filigranes Design. Das Aluminiumgestell kombiniert mit einem Bezug aus hochwertigem Textilien in verschiedenen Farben machen den Sessel zu einem beliebten Outdoor-Sessel.



NEW LEVANTO STAPELSESSEL

anthrazit mit Textilienbezug karbon und Aluminiumarmlehnen anthrazit

Armlehnen-/Rückenlehnenhöhe in cm: 65/50

Sitzbreite/-tiefe/-höhe in cm: 45/45/45

57,5 x 60 x 92	3,6 kg	No. 417184
----------------	--------	------------



NEW LEVANTO STAPELSESSEL

anthrazit mit Textilienbezug silber und Aluminiumarmlehnen anthrazit

Armlehnen-/Rückenlehnenhöhe in cm: 65/50

Sitzbreite/-tiefe/-höhe in cm: 45/45/45

57,5 x 60 x 92	3,6 kg	No. 417179
----------------	--------	------------



NEW LEVANTO STAPELSESSEL

graphit mit Textilienbezug silbergrau und Aluminiumarmlehnen anthrazit

Armlehnen-/Rückenlehnenhöhe in cm: 65/50

Sitzbreite/-tiefe/-höhe in cm: 45/45/45

57,5 x 60 x 92	3,6 kg	No. 417174
----------------	--------	------------



NEW TOP

PASSEND ZUR LOUNGE

DESIGN: STERN, RABADESIGN (FREDDIE)

MATERIAL: ALUMINIUM – TEAK – TEXTILEN



Seite 310



NEW TOP LOUNGE-STAPELSESSEL

schwarz matt mit Textilienbezug Leinen grau und Teakarmlehnen stapelbar

Armlehnen-/Rückenlehnenhöhe in cm: 58/43

Sitzbreite/-tiefe/-höhe in cm: 51/48/38

64 x 69 x 77

4 kg

No. 416880



NEW TOP LOUNGE-STAPELSESSEL

anthrazit mit Textilienbezug karbon und Aluminiumarmlehnen anthrazit, stapelbar

Armlehnen-/Rückenlehnenhöhe in cm: 58/43

Sitzbreite/-tiefe/-höhe in cm: 51/48/38

64 x 69 x 77

4 kg

No. 416881



NEW TOP LOUNGE-STAPELSESSEL

anthrazit mit Textilienbezug silber und Aluminiumarmlehnen anthrazit, stapelbar

Armlehnen-/Rückenlehnenhöhe in cm: 58/43

Sitzbreite/-tiefe/-höhe in cm: 51/48/38

64 x 69 x 77

4 kg

No. 416882



NEW TOP LOUNGE-STAPELSESSEL

graphit mit Textilienbezug silbergrau und Aluminiumarmlehnen anthrazit, stapelbar

Armlehnen-/Rückenlehnenhöhe in cm: 58/43

Sitzbreite/-tiefe/-höhe in cm: 51/48/38

64 x 69 x 77

4 kg

No. 416883



NEW TOP LOUNGE-STAPELSESSEL
weiß mit Textilenzug silber und Aluminiumarmlehnen weiß,
stapelbar

Armlehnen-/Rückenlehnenhöhe in cm: 58/43
Sitzbreite/-tiefe/-höhe in cm: 51/48/38

64 x 69 x 77	4 kg	No. 416858
--------------	------	------------



FREDDIE BEISTELLTISCH
anthrazit mit Tischplatte Silverstar 2.0
rund Ø 55 x 43 cm

Zement hell	5,8 kg	No. 431570
Smoky	5,8 kg	No. 431571

Weitere Varianten auf Seite 288

NEW TOP

HARMONISCHER KONTRAST

DESIGN: STERN

MATERIAL: ALUMINIUM – TEXTILEN – TEAK



Seite 274



Seite 302



Seite 310

Die fünfte Farbwelt schwarz matt mit Textilienbezug in Leinen grau im Sortiment Aluminium präsentiert sich in einer harmonischen Hell-Dunkel-Kombination.



NEW TOP STAPELSESSEL

schwarz matt mit Textilienbezug Leinen grau und Teakarmlehnen

Armlehnen-/Rückenlehnenhöhe in cm: 64,5/46

Sitzbreite/-tiefe/-höhe in cm: 45/42/45

57 x 65 x 89	3,5 kg	No. 415405
--------------	--------	------------



ALLROUND STAPELHOCKER

schwarz matt mit Textilienbezug Leinen grau

Sitzbreite/-tiefe/-höhe in cm: 45/46/45

51 x 54 x 45	2,4 kg	No. 416890
--------------	--------	------------



NEW TOP STAPELSESSEL

anthrazit mit Textilienbezug karbon und Aluminiumarmlehnen anthrazit

Armlehnen-/Rückenlehnenhöhe in cm: 64,5/46

Sitzbreite/-tiefe/-höhe in cm: 45/42/45

57 x 65 x 89	3,5 kg	No. 418469
--------------	--------	------------



ALLROUND STAPELHOCKER

anthrazit mit Textilienbezug karbon

Sitzbreite/-tiefe/-höhe in cm: 45/46/45

51 x 54 x 45	2,4 kg	No. 416891
--------------	--------	------------



NEW TOP

LANGLEBIG UND UNVERWECHSELBAR

DESIGN: STERN

MATERIAL: ALUMINIUM – TEXTILEN



Seite 274



Seite 302



Seite 310

Aluminium-Möbel sind eine Klasse für sich. Durch Materialeigenschaften wie geringes Gewicht, absolute Wetterfestigkeit und lange Lebensdauer sind Möbel aus Aluminium geradezu ideal für den Außenbereich. Unsere langlebigen und unverwechselbaren Aluminium-Möbel sind das Ergebnis einer faszinierenden Kombination von innovativen Werkstoffen mit modernem Design.



NEW TOP STAPELSESSEL

anthrazit mit Textilenzug silber und Aluminiumarmlehnen anthrazit

Armlehnen-/Rückenlehnenhöhe in cm: 64,5/46

Sitzbreite/-tiefe/-höhe in cm: 45/42/45

57 x 65 x 89	3,5 kg	No. 418467
--------------	--------	------------



ALLROUND STAPELHOCKER

anthrazit mit Textilenzug silber

Sitzbreite/-tiefe/-höhe in cm: 45/46/45

51 x 54 x 45	2,4 kg	No. 416892
--------------	--------	------------



NEW TOP STAPELSESSEL

graphit mit Textilenzug silbergrau und Aluminiumarmlehnen anthrazit

Armlehnen-/Rückenlehnenhöhe in cm: 64,5/46

Sitzbreite/-tiefe/-höhe in cm: 45/42/45

57 x 65 x 89	3,5 kg	No. 418468
--------------	--------	------------



ALLROUND STAPELHOCKER

graphit mit Textilenzug silbergrau

Sitzbreite/-tiefe/-höhe in cm: 45/46/45

51 x 54 x 45	2,4 kg	No. 416893
--------------	--------	------------



NEW TOP



NILS

COOL GEKLAPPT

CITY-
OUTDOOR

DESIGN: STERN

MATERIAL: ALUMINIUM – TEXTILEN



Seite 284



Seite 302



Seite 310

Ob auf der geräumigen Terrasse oder dem kleinen Balkon, mit NILS muss man keine Abstriche machen, denn er ist formschön und kann platzsparend verstaut werden. Der Klappstuhl aus Aluminium mit Textilien lässt sich gut mit einem Tisch aus dem Tischsystem kombinieren und ist durch seine Leichtigkeit zu jeder Jahreszeit schnell hervorgeholt.



NILS BALKONKLAPPSTUHL

schwarz matt mit Textilienbezug Leinen grau

Rückenlehnenhöhe in cm: 47,5

Sitzbreite/-tiefe/-höhe in cm: 42/45/47

49 x 65 x 88	4,2 kg	No. 418997
--------------	--------	------------



NILS BALKONKLAPPSTUHL

anthrazit mit Textilienbezug karbon

Rückenlehnenhöhe in cm: 47,5

Sitzbreite/-tiefe/-höhe in cm: 42/45/47

49 x 65 x 88	4,2 kg	No. 418998
--------------	--------	------------



NILS BALKONKLAPPSTUHL

anthrazit mit Textilienbezug silber

Rückenlehnenhöhe in cm: 47,5

Sitzbreite/-tiefe/-höhe in cm: 42/45/47

49 x 65 x 88	4,2 kg	No. 418990
--------------	--------	------------



NILS BALKONKLAPPSTUHL

graphit mit Textilienbezug silbergrau

Rückenlehnenhöhe in cm: 47,5

Sitzbreite/-tiefe/-höhe in cm: 42/45/47

49 x 65 x 88	4,2 kg	No. 418992
--------------	--------	------------



NILS BALKONKLAPPSTUHL

weiß mit Textilenzug silber

Rückenlehnenhöhe in cm: 47,5
Sitzbreite/-tiefe/-höhe in cm: 42/45/47

49 x 65 x 88	4,2 kg	No. 418994
--------------	--------	------------



CAMILLO

ZWEI IN EINEM

CITY-
OUTDOOR

DESIGN: DOSER + ZIMPRICH

MATERIAL: ALUMINIUM – TEXTILEN



Seite 302

Seite 310



CAMILLO BALKONKLAPPESEL

schwarz matt mit Textilienbezug Leinen grau und klappbaren Aluminiumarmlehnen schwarz matt

Armlehnen-/Rückenlehnenhöhe in cm: 69/45

Sitzbreite/-tiefe/-höhe in cm: 44/44/47

57 x 58,5 x 89	5,8 kg	No. 415428
----------------	--------	------------



CAMILLO BALKONKLAPPESEL

anthrazit mit Textilienbezug karbon und klappbaren Aluminiumarmlehnen anthrazit

Armlehnen-/Rückenlehnenhöhe in cm: 69/45

Sitzbreite/-tiefe/-höhe in cm: 44/44/47

57 x 58,5 x 89	5,8 kg	No. 417649
----------------	--------	------------



CAMILLO BALKONKLAPPESEL

anthrazit mit Textilienbezug silber und klappbaren Aluminiumarmlehnen anthrazit

Armlehnen-/Rückenlehnenhöhe in cm: 69/45

Sitzbreite/-tiefe/-höhe in cm: 44/44/47

57 x 58,5 x 89	5,8 kg	No. 417660
----------------	--------	------------



CAMILLO BALKONKLAPPESEL

graphit mit Textilienbezug silbergrau und klappbaren Aluminiumarmlehnen graphit

Armlehnen-/Rückenlehnenhöhe in cm: 69/45

Sitzbreite/-tiefe/-höhe in cm: 44/44/47

57 x 58,5 x 89	5,8 kg	No. 417661
----------------	--------	------------



CAMILLO BALKONKLAPPSSEL

weiß mit Textilbezug silber und klappbaren
Aluminiumarmlehnen weiß

Armlehnen-/Rückenlehnenhöhe in cm: 69/45

Sitzbreite/-tiefe/-höhe in cm: 44/44/47

57 x 58,5 x 89

5,8 kg

No. 416879



ALLROUND

PRAKTISCHE SACHE

DESIGN: DOSER + ZIMPRICH

MATERIAL: ALUMINIUM – TEXTILEN



Seite 302



Seite 310



Seite 312

Die Bank ALLROUND hat nicht nur funktionale sondern auch optische Vorteile. Eine breite und besonders tiefe Sitzfläche bietet entspannt Platz für zwei Personen und ermöglicht auch das bequeme Liegen alleine. In den fünf Farben der STERN Farbwelten kann sie einfach zu jeder Aluminiumserie von STERN kombiniert werden.



ALLROUND 2,5-SITZER BANK

schwarz matt mit Textilenzug Leinen grau und Aluminiumarmlehnen schwarz matt

Armlehnen-/Rückenlehnenhöhe in cm: 66/50

Sitzbreite/-tiefe/-höhe in cm: 146/53 – 56/44

165 x 71 x 92

9,5 kg

No. 415408



ALLROUND 2,5-SITZER BANK

anthrazit mit Textilenzug karbon und Aluminiumarmlehnen anthrazit

Armlehnen-/Rückenlehnenhöhe in cm: 66/50

Sitzbreite/-tiefe/-höhe in cm: 146/53 – 56/44

165 x 71 x 92

9,5 kg

No. 415461



ALLROUND 2,5-SITZER BANK

anthrazit mit Textilenzug silber und Aluminiumarmlehnen anthrazit

Armlehnen-/Rückenlehnenhöhe in cm: 66/50

Sitzbreite/-tiefe/-höhe in cm: 146/53 – 56/44

165 x 71 x 92

9,5 kg

No. 418646



ALLROUND 2,5-SITZER BANK

graphit mit Textilenzug silbergrau und Aluminiumarmlehnen graphit

Armlehnen-/Rückenlehnenhöhe in cm: 66/50

Sitzbreite/-tiefe/-höhe in cm: 146/53 – 56/44

165 x 71 x 92

9,5 kg

No. 415462

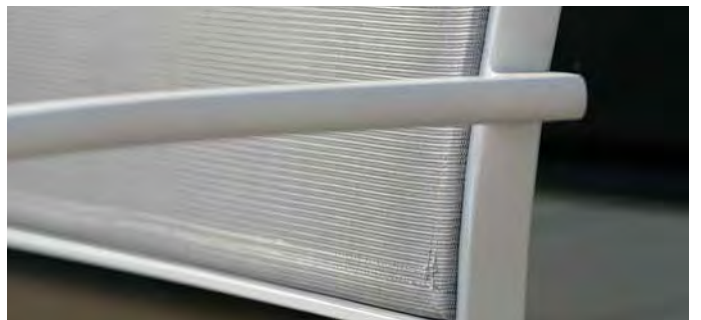

ALLROUND 2,5-SITZER BANK

weiß mit Textilenzug silber und Aluminiumarmlehnen weiß stapelbar



Armlehnen-/Rückenlehnenhöhe in cm: 66/50

Sitzbreite/-tiefe/-höhe in cm: 146/53 - 56/44

165 x 71 x 92	9,5 kg	No. 418649
---------------	--------	------------

ALLROUND PASSENDE AUFLAGEN

100 % Polyacryl mit Reißverschluss

	146 x 56 x 5 seidengrau	1,5 kg	No. 404685
	146 x 56 x 5 schiefergrau	1,5 kg	No. 404686
	146 x 56 x 5 seidenschwarz	1,5 kg	No. 404684

ALLROUND

RUNDUM FLEXIBEL

DESIGN: DOSER + ZIMPRICH

MATERIAL: ALUMINIUM – TEXTILEN



Seite 302



Seite 310



Seite 314

Die Liege ALLROUND ist in den fünf unterschiedlichen Farbkombinationen der STERN Farbwelten erhältlich. Die verstellbare Rückenlehne gewährleistet ein dauerhaft bequemes Liegen und dank der Rollen kann man entspannt mit der Sonne wandern. Mit der Liege ALLROUND ist man einfach rundum flexibel.



ALLROUND ROLLENLIEGE

schwarz matt mit Textilienbezug Leinen grau

Rückenteil 5-fach verstellbar

Rückenlehnenhöhe in cm: 74

Sitzbreite/-tiefe/-höhe in cm: 60/199/35

70 x 201 x 38

11 kg

No. 415411



ALLROUND ROLLENLIEGE

anthrazit mit Textilienbezug karbon

Rückenteil 5-fach verstellbar

Rückenlehnenhöhe in cm: 74

Sitzbreite/-tiefe/-höhe in cm: 60/199/35

70 x 201 x 38

11 kg

No. 418445



ALLROUND ROLLENLIEGE

anthrazit mit Textilienbezug silber

Rückenteil 5-fach verstellbar

Rückenlehnenhöhe in cm: 74

Sitzbreite/-tiefe/-höhe in cm: 60/199/35

70 x 201 x 38

11 kg

No. 418440



ALLROUND ROLLENLIEGE

graphit mit Textilienbezug silbergrau

Rückenteil 5-fach verstellbar

Rückenlehnenhöhe in cm: 74

Sitzbreite/-tiefe/-höhe in cm: 60/199/35

70 x 201 x 38

11 kg

No. 418441



ALLROUND ROLLENLIEGE

weiß mit Textilienbezug silber

Rückenteil 5-fach verstellbar

Rückenlehnenhöhe in cm: 74

Sitzbreite/-tiefe/-höhe in cm: 60/199/35

70 x 201 x 38

11 kg

No. 418443

ALLROUND

MAN KANN ALLES GUTE NOCH BESSER MACHEN

DESIGN: DOSER + ZIMPRICH, STERN (ROBIN)

MATERIAL: ALUMINIUM – OUTDOORSTOFF (100 % POLYACRYL)
SCHNELLTROCKNENDER SCHAUMSTOFF



Seite 310



Seite 314



Die beliebte und vielseitige Liege ALLROUND ist jetzt mit einer komplett gepolsterten Liegefläche erhältlich. Stellen Sie sich die verstellbare Rückenlehne ein und genießen Sie das gemütlichere Liegegefühl. Dank der Rollen ist die Liege immer schnell da, wo die Sonne ist.



ALLROUND ROLLENLIEGE

schwarz matt mit gepolsterter Liegefläche seidenschwarz
Rückenteil 5-fach verstellbar

Rückenlehnenhöhe in cm: 76

Sitzbreite/-tiefe/-höhe in cm: 60/199/38

70 x 204 x 41

16,5 kg

No. 415414



ROBIN BEISTELLTISCH

mit Aluminiumleisten 40 x 40 x 40

schwarz matt	3,3 kg	No. 415413
--------------	--------	------------

anthrazit	3,3 kg	No. 417645
-----------	--------	------------

graphit	3,3 kg	No. 417646
---------	--------	------------

weiß	3,3 kg	No. 417648
------	--------	------------



NOVI

DIE LIEGE MIT BANK-OPTION

DESIGN: EWALD WINKELBAUER, WOLFGANG GUBER

MATERIAL: ALUMINIUM – OUTDOORSTOFF (100 % POLYACRYL)



Seite 304



Seite 310



Seite 313

Die Liege NOVI schafft den Brückenschlag zwischen Lounge, Bank und Rollenliege. Das außergewöhnliche Design der Liege sticht sofort ins Auge und ist überaus funktional. Ausgestattet mit einem bequemen Rückenkissen, lässt sich die Liege NOVI wunderbar als Bank oder Lounge-Gruppe nutzen. Gleichzeitig ist sie aber eine flexibel einstellbare Rollenliege, die zum Relaxen und Sonnenbaden einlädt.



NOVI ROLLENLIEGE / BANK

schwarz matt mit Textilien Leinen grau und Auflage und Rückenkissen
Outdoorstoff seidenschwarz 100 % Polyacryl mit Reißverschluss und
schnelltrocknender Schaumstoff, Kopfstütze rechts verstellbar

Rückenlehnenhöhe in cm: 24

Sitzbreite/-tiefe/-höhe in cm: 203/74/43

203 x 82 x 65

17 kg

No. 415415



NOVI ROLLENLIEGE / BANK

anthrazit mit Textilien karbon und Auflage und Rückenkissen
seidengrau 100 % Polyacryl mit Reißverschluss

Kopfstütze rechts verstellbar

Rückenlehnenhöhe in cm: 24

Sitzbreite/-tiefe/-höhe in cm: 203/74/43

203 x 82 x 65

17 kg

No. 415476



NOVI ROLLENLIEGE / BANK

graphit mit Textilien silbergrau und Auflage und Rückenkissen
schiefergrau 100 % Polyacryl mit Reißverschluss

Kopfstütze rechts verstellbar

Rückenlehnenhöhe in cm: 24

Sitzbreite/-tiefe/-höhe in cm: 203/74/43

203 x 82 x 65

17 kg

No. 415477



NOVI ROLLENLIEGE / BANK

weiß mit Textilien silber und Auflage und Rückenkissen
seidengrau 100 % Polyacryl mit Reißverschluss

Kopfstütze rechts verstellbar

Rückenlehnenhöhe in cm: 24

Sitzbreite/-tiefe/-höhe in cm: 203/74/43

203 x 82 x 65

17 kg

No. 415478



reddot winner 2023

NOVI



NOVI STELLBEISPIELE

Lassen Sie sich von den Stellbeispielen inspirieren. Die Liege NOVI kann als Einzellege, Doppelliege oder Lounge eingesetzt werden. Ein leichtes, vielseitiges Produkt in vier verschiedenen Farben.

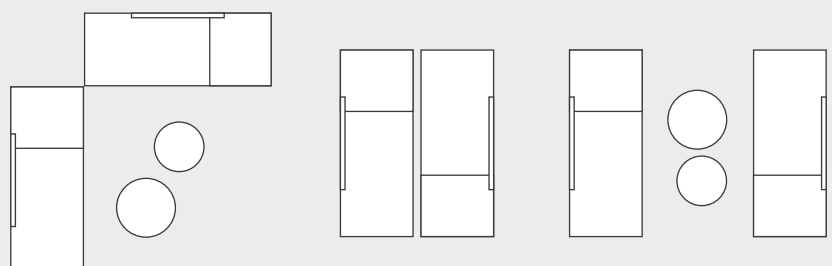

ROBIN

NUR VORTEILE

DESIGN: DOSER + ZIMPRICH

MATERIAL: ALUMINIUM – TEXTILEN



Seite 302



Seite 310



Seite 313



- + kein Einsinken dank Querverbindung an den Füßen
- + rollbare und extrabreite Liege
- + kein Einklemmen dank Abstand des Rahmens



ROBIN ROLLENLIEGE

schwarz matt mit Textilienbezug Leinen grau, stapelbar und Rückenteil 5-fach verstellbar

Rückenlehnenhöhe in cm: 75

Sitzbreite/-tiefe/-höhe in cm: 75/198/39

92 x 215 x 39

13 kg

No. 415412



ROBIN ROLLENLIEGE

anthrazit mit Textilienbezug karbon, stapelbar und Rückenteil 5-fach verstellbar

Rückenlehnenhöhe in cm: 75

Sitzbreite/-tiefe/-höhe in cm: 75/198/39

92 x 215 x 39

13 kg

No. 417689



ROBIN ROLLENLIEGE

anthrazit mit Textilienbezug silber, stapelbar und Rückenteil 5-fach verstellbar

Rückenlehnenhöhe in cm: 75

Sitzbreite/-tiefe/-höhe in cm: 75/198/39

92 x 215 x 39

13 kg

No. 417685



ROBIN ROLLENLIEGE

graphit mit Textilienbezug silbergrau, stapelbar und Rückenteil 5-fach verstellbar

Rückenlehnenhöhe in cm: 75

Sitzbreite/-tiefe/-höhe in cm: 75/198/39

92 x 215 x 39

13 kg

No. 417686



ROBIN ROLLENLIEGE

weiß mit Textilbezug silber, stapelbar und Rückenteil 5-fach verstellbar

Rückenlehnenhöhe in cm: 75

Sitzbreite/-tiefe/-höhe in cm: 75/198/39

92 x 215 x 39	13 kg	No. 417688
---------------	-------	------------



ROBIN BEISTELLTISCH

mit Aluminiumleisten 40 x 40 x 40

schwarz matt	3,3 kg	No. 415413
anthrazit	3,3 kg	No. 417645
graphit	3,3 kg	No. 417646
weiß	3,3 kg	No. 417648

BALANCE

ENTSPANNUNG IN JEDER LAGE

DESIGN: DOSER + ZIMPRICH

MATERIAL: ALUMINIUM – TEXTILEN



Seite 302



Seite 310



Seite 312



Die Wellnessliege BALANCE zeichnet sich durch Einzigartigkeit und ansprechendes Design aus. Balance hält, wie der Name schon sagt, Körper und Seele im Gleichgewicht und ermöglicht dadurch eine unvergleichbare Entspannung.



BALANCE RELAXLIEGE

schwarz matt mit Textilienbezug Leinen grau und Aluminiumarmlehnen schwarz matt, kippbar

Armlehnen-/Rückenlehnenhöhe in cm: 59/90

Sitzbreite/-tiefe/-höhe in cm: 54/207/41

70 x 160 x 115	8,5 kg	No. 415416
----------------	--------	------------



BALANCE RELAXLIEGE

anthrazit mit Textilienbezug karbon und Aluminiumarmlehnen anthrazit, kippbar

Armlehnen-/Rückenlehnenhöhe in cm: 59/90

Sitzbreite/-tiefe/-höhe in cm: 54/207/41

70 x 160 x 115	8,5 kg	No. 418332
----------------	--------	------------



BALANCE RELAXLIEGE

anthrazit mit Textilienbezug silber und Aluminiumarmlehnen anthrazit, kippbar

Armlehnen-/Rückenlehnenhöhe in cm: 59/90

Sitzbreite/-tiefe/-höhe in cm: 54/207/41

70 x 160 x 115	8,5 kg	No. 418333
----------------	--------	------------



BALANCE RELAXLIEGE

graphit mit Textilienbezug silbergrau und Aluminiumarmlehnen graphit, kippbar

Armlehnen-/Rückenlehnenhöhe in cm: 59/90

Sitzbreite/-tiefe/-höhe in cm: 54/207/41

70 x 160 x 115	8,5 kg	No. 418334
----------------	--------	------------



BALANCE RELAXLIEGE

weiß mit Textilenzug silber und Aluminiumarmlehnen weiß
kippar

Armlehnen-/Rückenlehnenhöhe in cm: 59/90

Sitzbreite/-tiefe/-höhe in cm: 54/207/41

70 x 160 x 115	8,5 kg	No. 418335
----------------	--------	------------



ROBIN BEISTELLTISCH

mit Aluminiumleisten 40 x 40 x 40

schwarz matt	3,3 kg	No. 415413
anthrazit	3,3 kg	No. 417645
graphit	3,3 kg	No. 417646
weiß	3,3 kg	No. 417648

KARI

KLASSISCHER KOMFORT

DESIGN: DOSER + ZIMPRICH

MATERIAL: ALUMINIUM – TEXTILEN



Seite 302



Seite 304



Seite 310



Seite 314

Die Rollenliege KARI überzeugt durch gleich zwei besondere Vorteile: Sie besitzt eine Armlehne – was den Liegekomfort weiter erhöht – und ihre Liegefläche ist deutlich höher als die der klassischen Liegen, was das Aufstehen leichter macht. Erhältlich ist sie wie gewohnt in den begehrten STERN Farbwelten.



KARI ROLLENLIEGE

schwarz matt mit Textilienbezug Leinen grau und Aluminiumarmlehnen schwarz matt, stapelbar, Rückenteil 5-fach verstellbar extra hohe Liegefläche

Armlehnen-/Rückenlehnenhöhe in cm: 65/77

Sitzbreite/-tiefe/-höhe in cm: 65/202/45

92 x 205 x 65	13,4 kg	No. 415485
---------------	---------	------------

KARI ROLLENLIEGE

anthrazit mit Textilienbezug karbon und Aluminiumarmlehnen anthrazit, stapelbar, Rückenteil 5-fach verstellbar extra hohe Liegefläche

Armlehnen-/Rückenlehnenhöhe in cm: 65/77

Sitzbreite/-tiefe/-höhe in cm: 65/202/45

92 x 205 x 65	13,4 kg	No. 415486
---------------	---------	------------

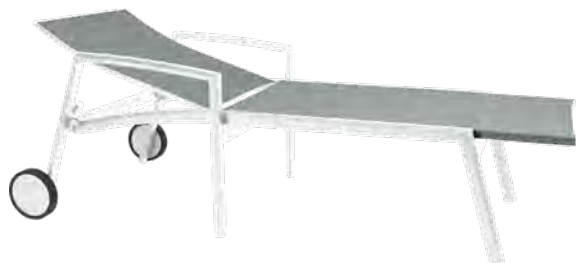

KARI ROLLENLIEGE

graphit mit Textilienbezug silbergrau und Aluminiumarmlehnen graphit, stapelbar, Rückenteil 5-fach verstellbar extra hohe Liegefläche

Armlehnen-/Rückenlehnenhöhe in cm: 65/77

Sitzbreite/-tiefe/-höhe in cm: 65/202/45

92 x 205 x 65	13,4 kg	No. 415487
---------------	---------	------------

KARI ROLLENLIEGE

weiß mit Textilienbezug silber und Aluminiumarmlehnen weiß stapelbar, stapelbar, Rückenteil 5-fach verstellbar extra hohe Liegefläche

Armlehnen-/Rückenlehnenhöhe in cm: 65/77

Sitzbreite/-tiefe/-höhe in cm: 65/202/45

92 x 205 x 65	13,4 kg	No. 415488
---------------	---------	------------



ALLROUND

DER SOMMER-HOCHSITZ

DESIGN: DOSER + ZIMPRICH

MATERIAL: ALUMINIUM – TEXTILEN



Seite 282

Seite 310

Der Barstuhl ALLROUND ist die perfekte Sitzlösung für Bartische. Er ist nicht nur bequem dank einer Rückenlehne, sondern auch stapelbar, leicht und 100 % outdoor-fähig.



ALLROUND BARSTUHL

schwarz matt mit Textilienbezug Leinen grau, stapelbar

Rückenlehnenhöhe in cm: 20

Sitzbreite/-tiefe/-höhe in cm: 39/40/80

57 x 52 x 100	4 kg	No. 416885
---------------	------	------------



ALLROUND BARSTUHL

anthrazit mit Textilienbezug karbon, stapelbar

Rückenlehnenhöhe in cm: 20

Sitzbreite/-tiefe/-höhe in cm: 39/40/80

57 x 52 x 100	4 kg	No. 416886
---------------	------	------------



ALLROUND BARSTUHL

anthrazit mit Textilienbezug silber, stapelbar

Rückenlehnenhöhe in cm: 20

Sitzbreite/-tiefe/-höhe in cm: 39/40/80

57 x 52 x 100	4 kg	No. 416887
---------------	------	------------



ALLROUND BARSTUHL

graphit mit Textilienbezug silbergrau, stapelbar

Rückenlehnenhöhe in cm: 20

Sitzbreite/-tiefe/-höhe in cm: 39/40/80

57 x 52 x 100	4 kg	No. 416888
---------------	------	------------



ALLROUND BARSTUHL

weiß mit Textilienbezug silber, stapelbar

Rückenlehnenhöhe in cm: 20
Sitzbreite/-tiefe/-höhe in cm: 39/40/80

57 x 52 x 100

4 kg

No. 417991



EDELSTAHL

COOLE ELEGANZ



LEVI 188 – 189

Edelstahl ist witterungsbeständig, hygienisch, stabil und pflegeleicht. Diese Chrom-Nickel-Stahl-Legierung ist besonders widerstandsfähig gegenüber Korrosion und wird zum Beispiel auch für die Herstellung von Innenverkleidungen von Waschmaschinen, Geschirrspülmaschinen sowie für hochwertiges Besteck und Kochgeschirr verwendet.

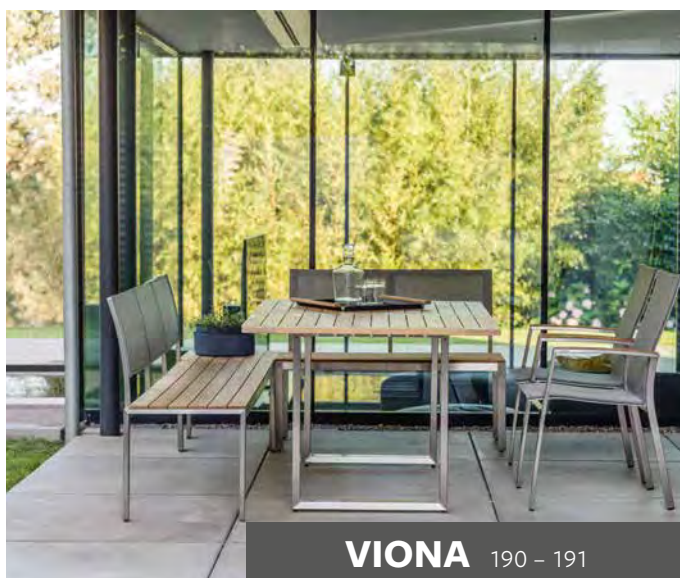

VIONA 190 – 191



MIKA 192 – 193



CARDIFF 194 - 199



ALLROUND 198 - 199



BARNY 200 - 201

LEVI

GERADLINIGKEIT FÜR DRAUSSEN

DESIGN: DOSER + ZIMPRICH, STERN (TISCH)

MATERIAL: EDELSTAHL PULVERBESCHICHTET – TEAK



Seite 310

Seite 314



LEVI STAPELSESSEL

Edelstahl anthrazit pulverbeschichtet mit Teakarmlehnen
FSC®-zertifiziert

Armlehnen-/Rückenlehnenhöhe in cm: 63/41

Sitzbreite/-tiefe/-höhe in cm: 45/45/45

59 x 59 x 82	5,8 kg	No. 416721
--------------	--------	------------



LEVI AUFLAGE STAPELSESSEL

100 % Polyacryl mit Reißverschluss

seidengrau	0,9 kg	No. 404190
dunkelgrün	0,9 kg	No. 404193



LEVI LOUNGE-STAPELSTUHL

Edelstahl anthrazit pulverbeschichtet

Rückenlehnenhöhe in cm: 40

Sitzbreite/-tiefe/-höhe in cm: 55/54/40

69 x 64 x 75	6,2 kg	No. 416722
--------------	--------	------------



LEVI AUFLAGE LOUNGE-STAPELSTUHL

100 % Polyacryl mit Reißverschluss

seidengrau	1,1 kg	No. 404200
------------	--------	------------



LEVI BARSTUHL

Edelstahl anthrazit pulverbeschichtet, stapelbar

Rückenlehnenhöhe in cm: 28

Sitzbreite/-tiefe/-höhe in cm: 45/45/77

57 x 56 x 103

6,8 kg

No. 416723



LEVI AUFLAGE BARSTUHL

100 % Polyacryl mit Reißverschluss

seidengrau

0,7 kg

No. 404205

VIONA

STIMMIGE KOMBINATION EDLER MATERIALIEN

DESIGN: STERN

MATERIAL: EDELSTAHL – TEAK – TEXTILEN



Seite 266



Seite 310



Seite 314

Eine Bank, die einfach mehr kann! VIONA ist eine Edelstahlbank mit Teakbelattung, die bei Bedarf auch übers Eck gebaut werden kann. Die Rückenlehne aus Textilien bietet zusätzlichen Sitzkomfort und harmoniert mit dem Teakholz und dem Edelstahl.



VIONA 2-SITZER BANK

Edelstahl mit Teakbelattung FSC®-zertifiziert und Rückenlehne mit Textilienbezug Leinen grau

Rückenlehnenhöhe in cm: 42

Sitzbreite/-tiefe/-höhe in cm: 110/44/44

110 x 55 x 85	16 kg	No. 417721
---------------	-------	------------



VIONA 3-SITZER BANK

Edelstahl mit Teakbelattung FSC®-zertifiziert und Rückenlehne mit Textilienbezug Leinen grau

Rückenlehnenhöhe in cm: 42

Sitzbreite/-tiefe/-höhe in cm: 182/44/44

182 x 55 x 85	20 kg	No. 417722
---------------	-------	------------



VIONA HOCKER / ECKE

Edelstahl mit Teakbelattung FSC®-zertifiziert

46 x 46 x 44	5,8 kg	No. 417729
--------------	--------	------------



KUFENTISCH

Edelstahl mit Tischplatte Teak
Tischunterkante 66,5 cm

180 x 100 x 74	32,6 kg	No. 431999
----------------	---------	------------



MIKA

BESONDERER KOMFORT

DESIGN: STERN

MATERIAL: EDELSTAHL – ALUMINIUM – TEXTILEN – TEAK



Seite 256



Seite 302



Seite 310



Seite 314

Die Serie MIKA bietet ganz besonderen Komfort. Eine extra hohe Rückenlehne mit einem ergonomischen Schwung unterstützt die untere Wirbelsäule und erzeugt ein spürbar bequemes Sitzgefühl. Das Textil Leinen grau verleiht der Serie eine vornehme Eleganz.



MIKA STAPELSESSEL

Edelstahl mit Textilbezug Leinen grau und Aluminiumarmlehnen anthrazit

Armlehnen-/Rückenlehnenhöhe in cm: 64,5/52

Sitzbreite/-tiefe/-höhe in cm: 45/45/45

56 x 63 x 92	6,8 kg	No. 416930
--------------	--------	------------



MIKA STAPELSESSEL

Edelstahl mit Textilbezug Leinen grau und Aluminiumarmlehnen anthrazit, extra hohe Rückenlehne

Armlehnen-/Rückenlehnenhöhe in cm: 64,5/70

Sitzbreite/-tiefe/-höhe in cm: 45/45/45

56 x 67 x 110	7 kg	No. 416931
---------------	------	------------



MIKA STAPELSESSEL

Edelstahl mit Textilbezug Leinen grau und Teakarmlehnen FSC®-zertifiziert

Armlehnen-/Rückenlehnenhöhe in cm: 64,5/52

Sitzbreite/-tiefe/-höhe in cm: 45/45/45

56 x 63 x 92	6,8 kg	No. 416980
--------------	--------	------------



MIKA STAPELSESSEL

Edelstahl mit Textilbezug Leinen grau und Teakarmlehnen FSC®-zertifiziert, extra hohe Rückenlehne

Armlehnen-/Rückenlehnenhöhe in cm: 64,5/70

Sitzbreite/-tiefe/-höhe in cm: 45/45/45

56 x 67 x 110	7 kg	No. 416981
---------------	------	------------

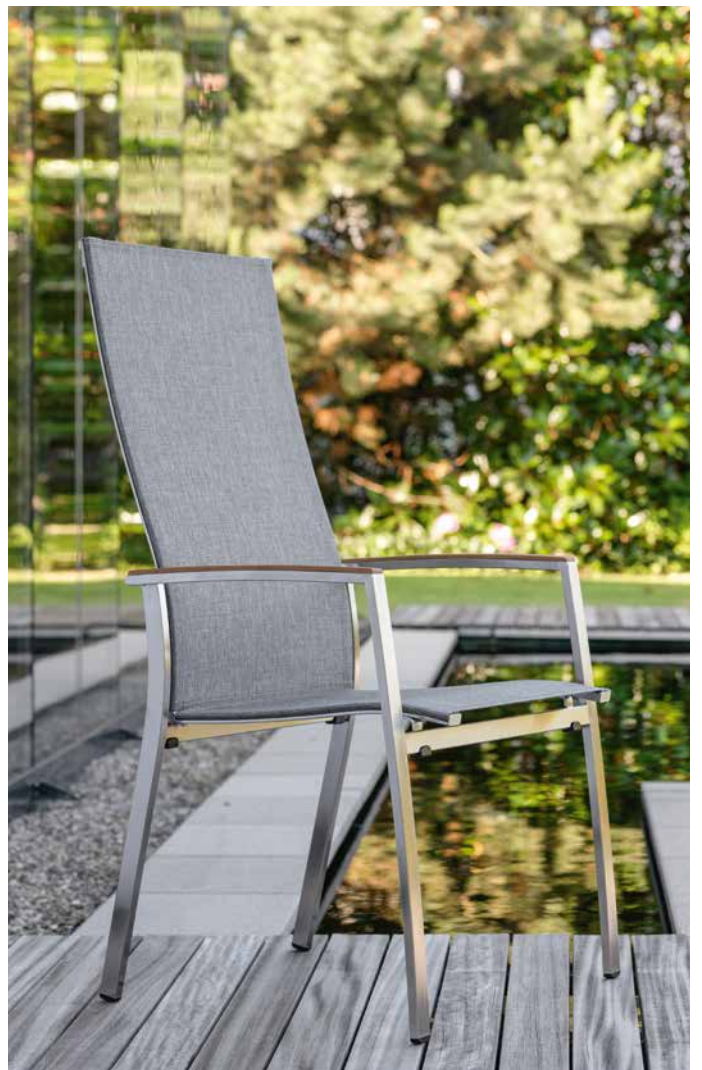

MIKA HOCKER

Edelstahl mit Textilienbezug Leinen grau

Sitzbreite/-tiefe/-höhe in cm: 50/43/45

50 x 43 x 45

3 kg

No. 416979

CARDIFF

KLASSIKER AUS EDELSTAHL

DESIGN: STERN

MATERIAL: EDELSTAHL – TEXTILEN – ALUMINIUM – TEAK



Seite 286



Seite 302



Seite 310



Seite 314

CARDIFF zeichnet sich durch seine klare und gerade Form aus und ist damit eine besonders schöne und zeitlose Serie. Aus hochwertigem Edelstahl der Güteklasse 304 ist die Serie CARDIFF besonders resistent gegenüber Rost und damit sehr pflegeleicht.



CARDIFF STAPELSESSEL

Edelstahl mit Textilbezug silbergrau und Aluminiumarmlehnen anthrazit

Armlehnen-/Rückenlehnenhöhe in cm: 65,5/51

Sitzbreite/-tiefe/-höhe in cm: 44/47/45

57 x 61 x 92	5,6 kg	No. 417271
--------------	--------	------------



CARDIFF STAPELSESSEL

Edelstahl mit Textilbezug silbergrau und Aluminiumarmlehnen anthrazit, extra hohe Rückenlehne

Armlehnen-/Rückenlehnenhöhe in cm: 65/71

Sitzbreite/-tiefe/-höhe in cm: 44/46/45

56 x 68,5 x 110	7,4 kg	No. 416895
-----------------	--------	------------



CARDIFF STAPELSESSEL

Edelstahl mit Textilbezug silbergrau und Teakarmlehnen FSC®-zertifiziert

Armlehnen-/Rückenlehnenhöhe in cm: 65,5/51

Sitzbreite/-tiefe/-höhe in cm: 44/47/45

57 x 61 x 92	5,6 kg	No. 417475
--------------	--------	------------



CARDIFF STAPELSESSEL

Edelstahl mit Textilbezug silbergrau und Teakarmlehnen FSC®-zertifiziert, extra hohe Rückenlehne

Armlehnen-/Rückenlehnenhöhe in cm: 65/71

Sitzbreite/-tiefe/-höhe in cm: 44/46/45

56 x 68,5 x 110	7,4 kg	No. 416896
-----------------	--------	------------



CARDIFF HOCKER

Edelstahl mit Textilenzug silbergrau

Sitzbreite/-tiefe/-höhe in cm: 50/43/45

50 x 53 x 45

2,8 kg

No. 417477

CARDIFF

GERADLINIGER KOMFORT

DESIGN: STERN

MATERIAL: EDELSTAHL – TEXTILEN – TEAK



Seite 302



Seite 310



Seite 314

CARDIFF zeichnet sich aus durch seine klare und gerade Form und ist damit eine besonders schöne und zeitlose Serie. Aus hochwertigem Edelstahl der Güteklasse 304 ist die Serie CARDIFF besonders resistent gegenüber Rost und damit sehr pflegeleicht.



CARDIFF STAPELSESSEL

Edelstahl mit Textilenzug taupe und Teakarmlehnen
FSC®-zertifiziert

Armlehnen-/Rückenlehnenhöhe in cm: 65,5/51

Sitzbreite/-tiefe/-höhe in cm: 44/47/45

57 x 61 x 92	5,6 kg	No. 417416
--------------	--------	------------



CARDIFF STAPELSESSEL

Edelstahl mit Textilenzug taupe und Teakarmlehnen
FSC®-zertifiziert, extra hohe Rückenlehne

Armlehnen-/Rückenlehnenhöhe in cm: 65/71

Sitzbreite/-tiefe/-höhe in cm: 44/46/45

56 x 68,5 x 110	7,5 kg	No. 416897
-----------------	--------	------------



CARDIFF HOCKER

Edelstahl mit Textilenzug taupe

Sitzbreite/-tiefe/-höhe in cm: 50/43/45

50 x 53 x 45	2,8 kg	No. 417486
--------------	--------	------------



CARDIFF & ALLROUND

SCHÖNE ERGÄNZUNG ZU CARDIFF

DESIGN: STERN (CARDIFF), DOSER + ZIMPRICH (ALLROUND)

MATERIAL: EDELSTAHL – ALUMINIUM – TEXTILEN



Seite 302



Seite 310



Seite 312

Die Liege ALLROUND! Die verstellbare Rückenlehne gewährleistet ein dauerhaft bequemes Liegen und dank der Rollen kann man entspannt mit der Sonne wandern. Mit der Liege ALLROUND ist man einfach rundum flexibel. Mit der Bank CARDIFF bieten sich ebenfalls noch mehr Möglichkeiten, das Esszimmer im Freien zu erweitern.



CARDIFF STAPELBANK

Edelstahl mit Textilienbezug silbergrau und Aluminiumarmlehnen anthrazit

Armlehnen-/Rückenlehnenhöhe in cm: 65,5/51

Sitzbreite/-tiefe/-höhe in cm: 147/47/45

160 x 61 x 92	13 kg	No. 417274
---------------	-------	------------



ALLROUND ROLLENLIEGE

Edelstahl mit Textilienbezug silbergrau
Rückenteil 5-fach verstellbar

Sitzbreite/-tiefe/-höhe in cm: 60/200/34

71 x 200 x 38	19,5 kg	No. 417185
---------------	---------	------------



ALLROUND ROLLENLIEGE

Edelstahl mit Textilienbezug Leinen grau
Rückenteil 5-fach verstellbar

Sitzbreite/-tiefe/-höhe in cm: 60/200/34

71 x 200 x 38	19,5 kg	No. 416933
---------------	---------	------------



ALLROUND ROLLENLIEGE

Edelstahl mit Textilienbezug taupe
Rückenteil 5-fach verstellbar

Sitzbreite/-tiefe/-höhe in cm: 60/200/34

71 x 200 x 38	19,5 kg	No. 417186
---------------	---------	------------



BARNY

HOCH HINAUS

DESIGN: STERN

MATERIAL: EDELSTAHL – TEXTILEN



Seite 310



BARNY BARSTUHL

Edelstahl mit Textilbezug silbergrau

Rückenlehnenhöhe in cm: 20

Sitzbreite/-tiefe/-höhe in cm: 40/38/76

40 x 56 x 95	3,8 kg	No. 417287
--------------	--------	------------

Der Barhocker BARNY aus Edelstahl mit einer Sitzfläche aus Textilien ist die praktische Ergänzung zu dem Bartisch aus Edelstahl. Eine kleine Rückenlehne und Fußstütze bieten zusätzlichen Komfort für gemütliche Abende in der Sonne.



TISCH 80 x 80

Tischplatte Silverstar 2.0 Smoky	12 kg	No. 102380
Bartischgestell Edelstahl Vierkant Tischunterkante 103 cm	16,5 kg	No. 101538

Weitere Tischvarianten ab Seite 282

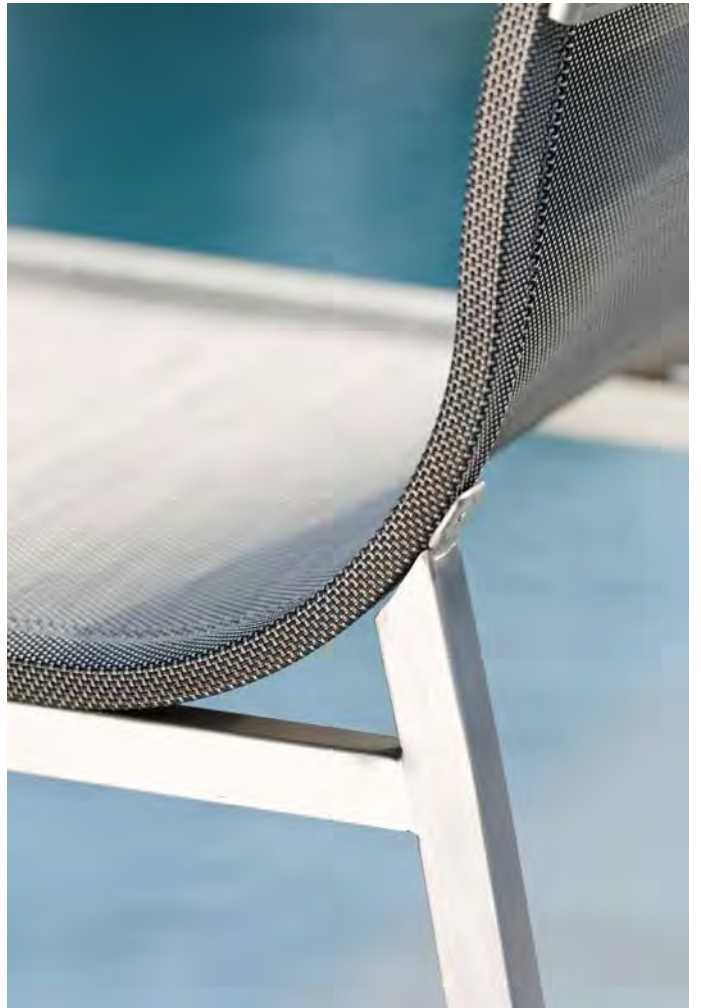

TEAK

WUNDERBARES NATURPRODUKT

Teak-Holz ist sehr robust und witterungsbeständig und überzeugt durch eine hohe Festigkeit und Härte. Es verzieht sich auch bei wechselndem Klima kaum und ist vergleichbar mit Eichenholz. Durch die im Teak eingelagerten Öle ist das Holz bereits gut geschützt und verfügt über eine sehr lange Lebensdauer.

Aufgrund der natürlichen Schwankungen im Holz kann jedes Produkt und jedes Finish leicht variieren.



LEAH 204 – 205



LEAH LOUNGE 206 – 207



SAM 208 – 209



MALAGA 210 – 211



ELMA 212 - 213



HILDA 214 - 215

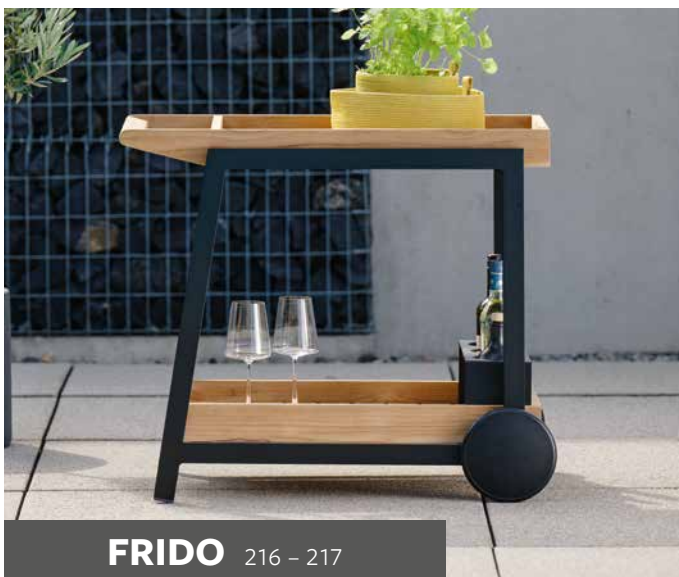

FRIDO 216 - 217



HOLZTISCHE 218 - 219



BEISTELLTISCHE 220 - 221

LEAH

STILVOLL NATUR GENIESSEN

DESIGN: DOSER + ZIMPRICH

MATERIAL: TEAK – KORDEL (SYNTHETIKFASER) – TEXTILEN



Seite 274

Seite 310

Der Sessel LEAH aus Holz vereint die besondere Formensprache der bereits bekannten Serie SKELBY mit dem beliebten Material Teak. Der Bezug aus einer hochwertigen Synthetikfaser erzeugt zudem ein angenehmes Sitzgefühl. Das wertige Teakgestell – gepaart mit einem Textilenbezug in Leinen grau – bietet eine weitere stimmige Variante in der Serie.



LEAH SESSSEL

Teak mit Kordel steingrau

Armlehnen- /Rückenlehnenhöhe in cm: 65/50

Sitzbreite/-tiefe/-höhe in cm: 46/45/46

59 x 65 x 93	9,5 kg	No. 420740
--------------	--------	------------



LEAH SESSSEL

Teak mit Textilenbezug Leinen grau

Armlehnen- /Rückenlehnenhöhe in cm: 65/50

Sitzbreite/-tiefe/-höhe in cm: 46/45/46

59 x 65 x 93	7,6 kg	No. 420739
--------------	--------	------------



LEAH SESSSEL

Teak mit Kordel gelb

Armlehnen- /Rückenlehnenhöhe in cm: 65/53

Sitzbreite/-tiefe/-höhe in cm: 46/45/46

59 x 65 x 93	9,5 kg	No. 420777
--------------	--------	------------



LEAH

VITALISIEREND WIE DER FRÜHLING SELBST

DESIGN: DOSER + ZIMPRICH

MATERIAL: TEAK – KORDEL (SYNTHETIKFASER)



Seite 304



Seite 310



LEAH LOUNGE-SESSEL

Teak natur mit Kordel gelb und Teakarmlehnen

Armlehnen-/Rückenlehnenhöhe in cm: 58/53

Sitzbreite/-tiefe/-höhe in cm: 74/60/35

91 x 79 x 81	15 kg	No. 420775
--------------	-------	------------

Setzen Sie erfrischende Farbakzente. In frühlingshaftem frischen Gelb wirkt der LEAH-Loungesessel besonders belebend. Der natürliche Charakter der Teak-Sessel kommt hervorragend zur Geltung. Farblich passende Sitzkissen sorgen für ein Plus an Behaglichkeit.



LEAH PASSENDE KISSEN

gelb, 100 % Polyacryl mit Reißverschluss

Sitzkissen 74 x 60 x 5	1,1 kg	No. 404792
Rückenkissen 76 x 54 x 30	1,4 kg	No. 404793



SAM

BANKGEHEIMNIS

DESIGN: DOSER + ZIMPRICH

MATERIAL: TEAK – ALUMINIUM



Seite 310

Die Bank SAM ist mit einer Sitz- und Rückenfläche aus Teak und einem Aluminiumgestell die ideale Ergänzung im Aluminium- oder Teak-Sortiment. Der Mix passt somit nicht nur in die STERN Farbwelten sondern ist ideal für den Außenbereich geeignet.



SAM BANK

anthrazit mit Teakbelattung FSC®-zertifiziert

Rückenlehnenhöhe in cm: 39

Sitzbreite/-tiefe/-höhe in cm: 160/44/44

160 x 55 x 81	21,5 kg	No. 418030
---------------	---------	------------



SAM BANK

graphit mit Teakbelattung FSC®-zertifiziert

Rückenlehnenhöhe in cm: 39

Sitzbreite/-tiefe/-höhe in cm: 160/44/44

160 x 55 x 81	21,5 kg	No. 418031
---------------	---------	------------



SAM BANK

weiß mit Teakbelattung FSC®-zertifiziert

Rückenlehnenhöhe in cm: 39

Sitzbreite/-tiefe/-höhe in cm: 160/44/44

160 x 55 x 81	21,5 kg	No. 418033
---------------	---------	------------



MALAGA

EIN KLASSIKER AUS TEAK

DESIGN: STERN

MATERIAL: TEAK



Seite 310

Die Serie MALAGA ist ein Klassiker im STERN Sortiment. Die Teak Gruppe umfasst platzsparende, klappbare Balkonmöbel sowie massive Sessel, Klappsessel und Tische, die um eine Liege oder Bank erweitert werden können. Die natürliche Farbe des Teakholzes verleiht dem Garten einen warmen Charakter.



MALAGA BANK

Teak FSC®-zertifiziert, unbehandelt

Armlehnen-/Rückenlehnenhöhe in cm: 66/52

Sitzbreite/-tiefe/-höhe in cm: 120, 150, 170/45/46

2-Sitzer 129 x 59 x 96	16,5 kg	No. 420601
3-Sitzer 159 x 59 x 96	19,5 kg	No. 420602
4-Sitzer 179 x 59 x 96	22 kg	No. 420603



MALAGA SESSEL

Teak FSC®-zertifiziert, unbehandelt

Armlehnen-/Rückenlehnenhöhe in cm: 66/52

Sitzbreite/-tiefe/-höhe in cm: 50/45/46

59 x 59 x 96	10,5 kg	No. 420600
--------------	---------	------------



MALAGA TISCH

Teak FSC®-zertifiziert, unbehandelt

Tischunterkante 67 cm

160 x 90 x 76	23 kg	No. 420604
---------------	-------	------------



MALAGA KLAPPTISCH

Teak FSC®-zertifiziert, unbehandelt

Tischunterkante 72 cm

80 x 80 x 75	11 kg	No. 420628
--------------	-------	------------



MALAGA BALKON-KLAPPSESSEL

Teak FSC®-zertifiziert, unbehandelt

Armlehnen-/Rückenlehnenhöhe in cm: 65/58

Sitzbreite/-tiefe/-höhe in cm: 44/37/45

61 x 62 x 96	7,9 kg	No. 420627
--------------	--------	------------



MALAGA ROLLENLIEGE

Teak FSC®-zertifiziert, unbehandelt

Rücken- und Fußteil mehrfach verstellbar

Rückenlehnenhöhe in cm: 64

Sitzbreite/-tiefe/-höhe in cm: 59/195/32

76 x 199 x 33	22 kg	No. 420606
---------------	-------	------------



MALAGA PASSENDE AUFLAGEN

graubraun, 100 % Polyacryl mit Reißverschluss

Sessel 47/50/4	0,5 kg	No. 404534
2-Sitzer 47/117 - 120/4	1,1 kg	No. 404537
3-Sitzer 47/144 - 150/4	1,3 kg	No. 404538
4-Sitzer 47/161 - 170/4	1,5 kg	No. 404539
Klappsessel 47/110/4	0,6 kg	No. 404531
Liege 60/198/6	2,3 kg	No. 404536

ELMA

FÜR ORDNUNG IM FREIEN

DESIGN: STERN

MATERIAL: TEAK – SILVERSTAR



Seite 310

Entdecken Sie den zusätzlichen Nutzen eines Sideboards auf Ihrer Dining-Terrasse. Bereiten Sie hier den Sektempfang vor, lagern Sie hier Besteck oder nutzen Sie es als Ablage für Ihre Speisekarten. Das Sideboard ELMA ist dekorativ und vor allen Dingen praktisch.



ELMA SIDEBOARD

Old Teak mit 3 Schubladen und 4 Lenkrollen, davon 2 mit Bremse
Arbeitsplatte Silverstar

50 x 58 x 88

Smoky	46,2 kg	No. 425897
Quartz	46,2 kg	No. 425894



ELMA SIDEBOARD

Old Teak mit 2 Türen und 4 Lenkrollen, davon 2 mit Bremse
Arbeitsplatte Silverstar

100 x 58 x 88

Smoky	56,7 kg	No. 425898
Quartz	56,7 kg	No. 425895



ELMA SIDEBOARD

Old Teak mit 3 Schubladen, 2 Türen und 4 Lenkrollen, davon 2 mit Bremse
Arbeitsplatte Silverstar

150 x 58 x 88

Smoky	102,6 kg	No. 425899
Quartz	102,6 kg	No. 425896



HILDA

STILVOLL UND VIELSEITIG

DESIGN: STERN

MATERIAL: OLD TEAK – SILVERSTAR



Seite 310

Das Sideboard HILDA ist aus hochwertigem Old Teak gefertigt und verfügt über Schubladen und eine Ablagefläche. Die Rollen machen es besonders praktisch und einfach zu bewegen. HILDA ist in drei unterschiedlichen Größen erhältlich und bietet ausreichend Platz für die Aufbewahrung. Ein stilvolles und vielseitiges Design macht es zu einer praktischen Ergänzung für jede Outdoor-Oase.



HILDA SIDEBOARD

Old Teak, unbehandelt mit 1 Schublade, Ablagefläche und 4 Lenkrollen, davon 2 mit Bremse
Arbeitsplatte Silverstar

50 x 50 x 92,5

Zement hell	28,1 kg	No. 425940
Smoky	28,1 kg	No. 425943



HILDA SIDEBOARD

Old Teak, unbehandelt mit 2 Schubladen, Ablagefläche und 4 Lenkrollen, davon 2 mit Bremse
Arbeitsplatte Silverstar

100 x 50 x 92,5

Zement hell	44,2 kg	No. 425941
Smoky	44,2 kg	No. 425944



HILDA SIDEBOARD

Old Teak, unbehandelt mit 3 Schubladen, Ablagefläche und 4 Lenkrollen, davon 2 mit Bremse
Arbeitsplatte Silverstar Zement hell

150 x 50 x 92,5

Zement hell	60,8 kg	No. 425942
Smoky	60,8 kg	No. 425945



FRIDO

ELEGANTES SERVIEREN

DESIGN: DOSER + ZIMPRICH

MATERIAL: ALUMINIUM – TEAK



Seite 310

FRIDO ist die perfekte Ergänzung für Ihre STERN Outdoor-Oase: Der Servierwagen mit den zwei Ablageflächen aus Teakholz bietet nicht nur ausreichend Platz für Getränke und Snacks, sondern beeindruckt auch mit einem praktischen Flaschenhalter auf der unteren Ebene. Dank seiner Rollen gleitet FRIDO mühelos über Ihre Terrasse und macht das Servieren zum eleganten Erlebnis!



FRIDO SERVIERWAGEN

schwarz matt mit Ablageflächen aus Teak FSC®-zertifiziert, unbehandelt mit Flaschenhalterung aus Aluminium und zwei Räder

86 x 58 x 77

15,7 kg

No. 415552



HOLZTISCHE

MIT BÄNKEN

DESIGN: STERN

MATERIAL: TEAK



Seite 310



Seite 314



Holztische mit passenden Bänken erzeugen einen warmen naturbetonten Look. Entscheiden Sie selbst, ob Sie dazu Edelstahl, Kordeloptik, Geflecht oder Outdoorstoff kombinieren.



TISCH

Old Teak

Tischunterkante 65 cm

180 x 90 x 77	60 kg	No. 425933
220 x 100 x 77	74 kg	No. 425939
260 x 100 x 77	85 kg	No. 425934
300 x 120 x 77	108 kg	No. 425935



PASSENDE BÄNKE

Old Teak

135 x 40 x 45	25 kg	No. 425937
180 x 40 x 45	33 kg	No. 425938



THEO BARTISCHGESTELL

Teak Vierkant für Tischplatte Silverstar 2.0 80 x 80 cm

79 x 79 x 109

Tischunterkante 102 cm

Teak	29,5 kg	No. 100628
------	---------	------------

Passende Tischplatten Seite 283



THEO BARTISCHGESTELL

Teak Vierkant für Tischplatte Silverstar 2.0 130 x 80 cm

129 x 79 x 109

Tischunterkante 102 cm

Teak	35 kg	No. 100629
------	-------	------------

Passende Tischplatten Seite 283



BEISTELLTISCHE

ELEGANZ DER SCHLICHTHEIT

DESIGN: STERN (TARO), JÜRGEN SOHN (FRIDA)
DOSER + ZIMPRICH (LEAH)

MATERIAL: TEAK – ALUMINIUM – KORDEL (SYNTHETIKFASER)



Seite 310

Die STERN Beistelltische zeichnen sich durch ihre exzellente Qualität und ein außerordentlich stilvolles Design aus, was sie zur perfekten Ergänzung für Ihre Outdoor-Oase macht. Hergestellt aus hochwertigen Materialien, bieten sie nicht nur eine ansprechende Ästhetik, sondern auch eine bemerkenswerte Langlebigkeit.



TARO BEISTELLTISCH

Aluminium greige
mit Tischplatte Teak

50 x 50 x 28	2,5 kg	No. 431255
80 x 60 x 35	3,8 kg	No. 431256



TARO BEISTELLTISCH

Aluminium greige
mit Tischplatte Teak

Ø 55 x 28	3,1 kg	No. 431257
Ø 65 x 35	5,2 kg	No. 431258



TARO BEISTELLTISCH

Aluminium anthrazit
mit Tischplatte Teak

50 x 50 x 28	2,5 kg	No. 431250
80 x 60 x 35	3,8 kg	No. 431251



TARO BEISTELLTISCH

Aluminium anthrazit
mit Tischplatte Teak

Ø 55 x 28	3,1 kg	No. 431252
Ø 65 x 35	5,2 kg	No. 431253



FRIDA BEISTELLTISCH

Aluminium schwarz matt
mit Tischplatte Teak

Ø 55 x 36	3,6 kg	No. 415550
-----------	--------	------------

Ø 65 x 42	5,1 kg	No. 415551
-----------	--------	------------



LEAH LOUNGE-BEISTELLTISCH

Teak natur mit Kordel steingrau
und Glasplatte

75 x 75 x 34	17 kg	No. 420746
--------------	-------	------------

GEFLECHT

TROTZT REGEN UND STURM



ANNY 224 – 227

Kunststoffgeflecht aus Polyethylen hat alle hervorragenden Eigenschaften, welche für den Outdoor-Bereich erforderlich sind. Es ist wetterfest (bis -15°C), UV-beständig, stabil und pflegeleicht. Geflechtmöbel müssen nicht nachbehandelt oder gestrichen werden. Außerdem ist das Material vollständig recycelbar.

Bitte beachten Sie, dass es sich bei Geflechtprodukten um Unikate handelt, die bedingt durch den hohen Anteil an Handarbeit nie exakt gleich aussehen können. Auch Farbabweichungen durch unterschiedliche Chargen sind möglich.

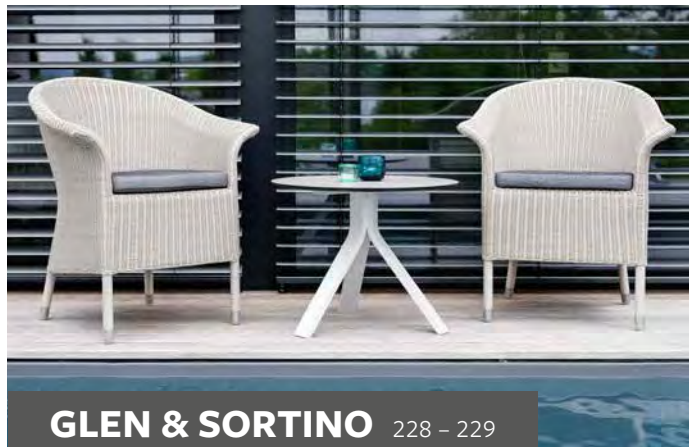

GLEN & SORTINO 228 – 229



GLEN & SORTINO 230 – 231



GLEN & SORTINO 232 - 233



NOEL 234 - 239



FONTANA 240 - 253

ANNY

FARBENFROHE BEGLEITER

DESIGN: STERN

MATERIAL: ALUMINIUM – GEFLECHT – POLYACRYL



Seite 304



Seite 310



Seite 312

Der organisch geformte Geflechtessel in drei tollen Farben ist dank bequemer Sitz- und Rückenkissen in Basaltgrau, Zimt und Vintage weiß ein Begleiter durch den Sommer. Passende Beistelltische und Hocker machen den Komfort perfekt.



ANNY LOUNGE-SESSEL

Geflecht basaltgrau mit Sitz- und Rückenkissen seidengrau
100 % Polyacryl mit Reißverschluss

Rückenlehnenhöhe in cm: 40

Sitzbreite/-tiefe/-höhe (mit Kissen) in cm: 66/53/37

110 x 107 x 84

18 kg

No. 418090



ANNY BEISTELLTISCH / HOCKER

Geflecht basaltgrau mit Glasplatte und Kissen seidengrau
100 % Polyacryl mit Reißverschluss

Ø 54 x 32

6,5 kg

418160



ANNY BEISTELLTISCH

Geflecht basaltgrau mit Glasplatte

Ø 58 x 42

7,2 kg

418091





ANNY LOUNGE-SESSEL

Geflecht Zimt mit Sitz- und Rückenkissen rehbraun
100 % Polyacryl mit Reißverschluss
Rückenlehnenhöhe in cm: 40
Sitzbreite/-tiefe/-höhe (mit Kissen) in cm: 66/53/37

110 x 107 x 84	18 kg	No. 418092
----------------	-------	------------



ANNY BEISTELLTISCH / HOCKER

Geflecht basaltgrau mit Glasplatte und Kissen seidengrau
100 % Polyacryl mit Reißverschluss

Ø 54 x 32	6,5 kg	418161
-----------	--------	--------



ANNY BEISTELLTISCH

Geflecht basaltgrau mit Glasplatte

Ø 58 x 42	7,2 kg	418093
-----------	--------	--------



ANNY

BUNTE VIELFALT

DESIGN: STERN

MATERIAL: ALUMINIUM – GEFLECHT – POLYACRYL



Seite 304



Seite 310



Seite 312



ANNY LOUNGE-SESSEL

Geflecht Vintage weiß mit Sitz- und Rückenkissen seidengrau
100 % Polyacryl mit Reißverschluss

Rückenlehnenhöhe in cm: 40

Sitzbreite/-tiefe/-höhe (mit Kissen) in cm: 66/53/37

110 x 107 x 84	18 kg	No. 418098
----------------	-------	------------

Der organisch geformte Geflechtessel in Vintage weiß ist dank bequemer Sitz- und Rückenkissen in Seidengrau ein Highlight im Garten. Passende Beistelltische und Hocker machen den Komfort perfekt.



ANNY BEISTELLTISCH / HOCKER

Geflecht Vintage weiß mit Glasplatte und Kissen seidengrau
100 % Polyacryl mit Reißverschluss

Ø 54 x 32	6,5 kg	418164
-----------	--------	--------



ANNY BEISTELLTISCH

Geflecht Vintage weiß mit Glasplatte

Ø 58 x 42	7,2 kg	418099
-----------	--------	--------



GLEN & SORTINO

SKANDINAVISCHES FLAIR

DESIGN: STERN, RABADESIGN (FREDDIE)

MATERIAL: ALUMINIUM – GEFLECHT – POLYACRYL



Seite 268



Seite 310



Seite 314

Wohnen im Freien in seiner schönsten Form! Mit Hilfe traditionellem Flechthandwerk ist aus einer Kunststofffaser, die auf den ersten Blick wie ein Naturprodukt anmutet, ein klares Design entstanden. In der Farbe Vintage weiß entspricht der Geflechtessel zudem den aktuellen Trendfarben.



GLEN SESSEL

Geflecht Vintage weiß inkl. Sitzkissen seidengrau
100 % Polyacryl mit Reißverschluss
Armlehnen-/Rückenlehnenhöhe in cm: 66,5-75/42
Sitzbreite/-tiefe/-höhe (mit Kissen) in cm: 43/46/50

68 x 62 x 82	7,5 kg	No. 418513
--------------	--------	------------



SORTINO SESSEL

Geflecht Vintage weiß inkl. Sitzkissen seidengrau
100 % Polyacryl mit Reißverschluss
Armlehnen-/Rückenlehnenhöhe in cm: 67/46
Sitzbreite/-tiefe/-höhe (mit Kissen) in cm: 45/47/50

60 x 60 x 89	7,6 kg	No. 418510
--------------	--------	------------



FREDDIE BEISTELLTISCH

weiß mit Tischplatte Silverstar 2.0 Zement hell

Ø 55 x 43	5,8 kg	No. 431585
Ø 60 x 48	6,8 kg	No. 431590
Ø 65 x 53	7,8 kg	No. 431595

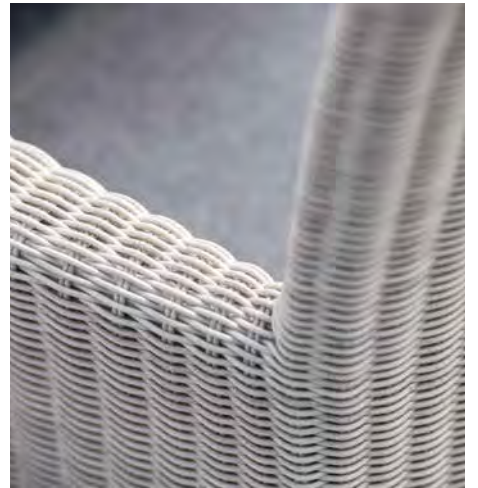

GLEN & SORTINO

MEISTERHAFT GEFLOCHTEN

DESIGN: STERN

MATERIAL: ALUMINIUM – GEFLECHT – POLYACRYL



Seite 274



Seite 310



Seite 314

Wohnen im Freien in seiner schönsten Form! Mit Hilfe traditionellem Flechthandwerk ist aus einer Kunststofffaser, die auf den ersten Blick wie ein Naturprodukt anmutet, ein klares Design entstanden. Die geschwungene Rückenlehne von GLEN, die in die breiter geflochtene Armlehne übergeht, lässt einen ausnahmslos bequemen Sessel entstehen. In der Farbe Zimt gliedert er sich perfekt in die formschöne Geflechtserie ein.



GLEN SESSEL

Geflecht Zimt inkl. Sitzkissen rehbraun 100 % Polyacryl mit Reißverschluss

Armlehnen-/Rückenlehnenhöhe in cm: 66,5-75/42

Sitzbreite/-tiefe/-höhe (mit Kissen) in cm: 43/46/50

68 x 62 x 82

7,5 kg

No. 419609



SORTINO SESSEL

Geflecht Zimt inkl. Sitzkissen rehbraun 100 % Polyacryl mit Reißverschluss

Armlehnen-/Rückenlehnenhöhe in cm: 67/46

Sitzbreite/-tiefe/-höhe (mit Kissen) in cm: 45/47/50

60 x 60 x 89

7,6 kg

No. 419607



GLEN & SORTINO

GEFLECHT TRIFFT MODERNE FARBTÖNE

DESIGN: STERN

MATERIAL: ALUMINIUM – GEFLECHT – POLYACRYL



Seite 270



Seite 310



Seite 314

Mit Hilfe traditionellem Flechthandwerk ist aus einer Kunststoff-faser, die wie ein Naturprodukt anmutet, ein klares Design entstanden. Die geschwungene Rückenlehne, die in die breiter geflochtene Armlehne übergeht, lässt einen ausnahmslos bequemen Sessel entstehen.



GLEN SESSSEL

Geflecht basaltgrau inkl. Sitzkissen seidengrau 100 % Polyacryl mit Reißverschluss

Armlehnen-/Rückenlehnenhöhe in cm: 66,5–75/42

Sitzbreite/-tiefe/-höhe (mit Kissen) in cm: 43/46/50

68 x 62 x 82

7,5 kg

No. 418532



SORTINO SESSSEL

Geflecht basaltgrau inkl. Sitzkissen seidengrau 100 % Polyacryl mit Reißverschluss

Armlehnen-/Rückenlehnenhöhe in cm: 67/46

Sitzbreite/-tiefe/-höhe (mit Kissen) in cm: 45/47/50

60 x 60 x 89

7,6 kg

No. 418530



NOEL

KONZEPTE DIE BEGEISTERN

DESIGN: STERN

MATERIAL: ALUMINIUM – GEFLECHT – POLYACRYL



Seite 264



Seite 304



Seite 310



Seite 314

Die Kombination aus hochwertigem Kunststoffgeflecht und geradliniger Formensprache moderner Design-Möbel zeichnet diese Gruppe aus. Ein spannender Materialmix kann mit Sesseln und einem Tisch aus Edelstahl erzeugt werden.



NOEL 2-SITZER BANK

Geflecht basaltgrau inkl. Sitz- und Rückenkissen seidengrau
100 % Polyacryl mit Reißverschluss, mit Verbindungselement

Rückenlehnenhöhe in cm: 47

Sitzbreite/-tiefe/-höhe (mit Kissen) in cm: 110/54/50

111 x 70 x 86	18 kg	No. 418528
---------------	-------	------------



NOEL 3-SITZER BANK

Geflecht basaltgrau inkl. Sitz- und Rückenkissen seidengrau
100 % Polyacryl mit Reißverschluss, mit Verbindungselement

Rückenlehnenhöhe in cm: 47

Sitzbreite/-tiefe/-höhe (mit Kissen) in cm: 181/54/50

182 x 70 x 86	26 kg	No. 418529
---------------	-------	------------



NOEL ECKELEMENT

Geflecht basaltgrau inkl. Sitz- und Rückenkissen seidengrau
100 % Polyacryl mit Reißverschluss, mit Verbindungselement

Rückenlehnenhöhe in cm: 47

Sitzbreite/-tiefe/-höhe (mit Kissen) in cm: 54/54/50

70 x 70 x 86	16 kg	No. 418527
--------------	-------	------------



NOEL

MODULAR DINING

DESIGN: STERN

MATERIAL: ALUMINIUM – GEFLECHT – POLYACRYL



Seite 264



Seite 310



Seite 314

Frisches Vintage weiß mit harmonisch abgestimmten Polstern in Seidengrau: Die Serie NOEL überzeugt durch die praktische Funktion einer modularen Dining-Lounge. Dank der drei Elemente kann NOEL zu unterschiedlichsten Größen und Formen kombiniert werden – immer ganz individuell passend zu Ihrer Terrasse.



NOEL 2-SITZER BANK

Geflecht Vintage weiß inkl. Sitz- und Rückenkissen seidengrau
100 % Polyacryl mit Reißverschluss, mit Verbindungselement
Rückenlehnenhöhe in cm: 47

Sitzbreite/-tiefe/-höhe (mit Kissen) in cm: 110/54/50

111 x 70 x 86	18 kg	No. 418508
---------------	-------	------------



NOEL 3-SITZER BANK

Geflecht Vintage weiß inkl. Sitz- und Rückenkissen seidengrau
100 % Polyacryl mit Reißverschluss, mit Verbindungselement
Rückenlehnenhöhe in cm: 47

Sitzbreite/-tiefe/-höhe (mit Kissen) in cm: 181/54/50

182 x 70 x 86	26 kg	No. 418509
---------------	-------	------------



NOEL ECKELEMENT

Geflecht Vintage weiß inkl. Sitz- und Rückenkissen seidengrau
100 % Polyacryl mit Reißverschluss, mit Verbindungselement
Rückenlehnenhöhe in cm: 47

Sitzbreite/-tiefe/-höhe (mit Kissen) in cm: 54/54/50

70 x 70 x 86	15,5 kg	No. 418507
--------------	---------	------------



NOEL

KONZEPTIDEEN

Lassen Sie sich von den verschiedenen Konzeptideen inspirieren und begeistern.

NOEL

Gestell Aluminium
mit Geflecht und
Kissen 100 % Polyacryl

4 x Eckelement

2 x 2-Sitzer Bank

1 x Kufentisch Edelstahl
mit Tischplatte Silverstar 2.0
200 x 100 x 73

Beispiel

01

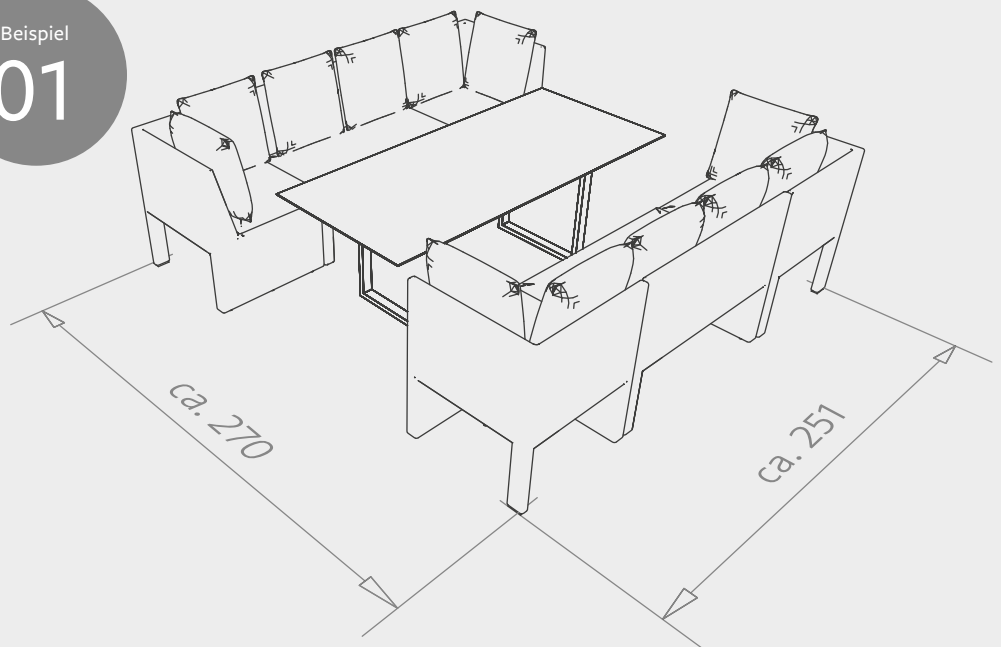

Beispiel

02

NOEL

Gestell Aluminium
mit Geflecht und
Kissen 100 % Polyacryl

2 x Eckelement

2 x 3-Sitzer Bank

1 x 2-Sitzer Bank

1 x Kufentisch Edelstahl
mit Tischplatte Silverstar 2.0
200 x 100 x 73

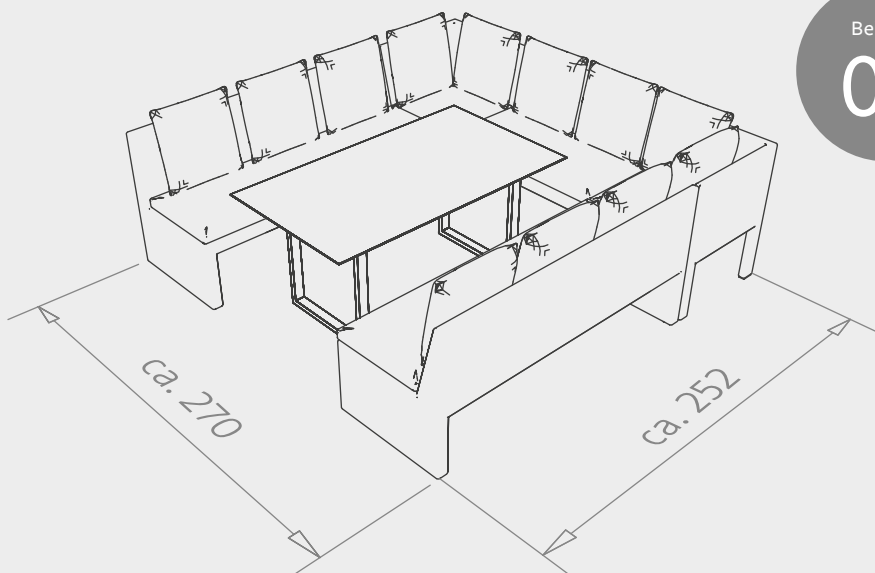

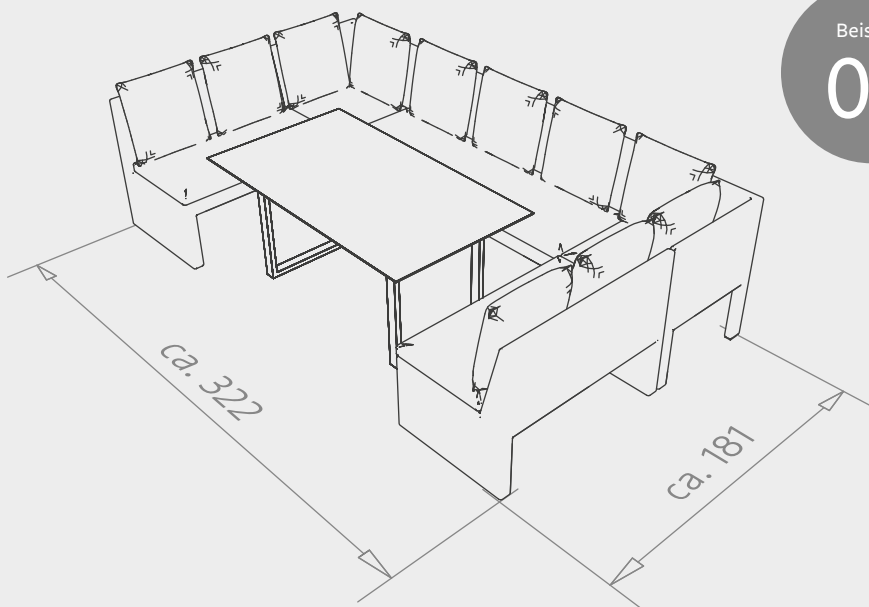

Beispiel

03

NOEL

Gestell Aluminium
mit Geflecht und
Kissen 100 % Polyacryl

2 x 2-Sitzer Bank

2 x Eckelement

1 x 3-Sitzer Bank

1 x Kufertisch Edelstahl
mit Tischplatte Silverstar 2.0
200 x 100 x 73

FONTANA

MODULAR LIVING

DESIGN: STERN

MATERIAL: GEFLECHT – POLYACRYL

Die beliebte Serie FONTANA erobert das Thema Modular Living. Wählen Sie die Korpusteile in Ihrer Wunschfarbe und entscheiden Sie, ob Sie eine Lounge oder Dining-Lounge zu einem Esstisch bevorzugen. In beiden Fällen stehen Ihnen drei Untergestelle aus Aluminium zur Verfügung. Ein Edelstahlgestell und ein edles Teakgestell erweitern Ihre Wahlmöglichkeiten zusätzlich.

SCHAFFEN SIE IHRE INDIVIDUELLE LOUNGE UND BINDEN SIE SIE MIT DEM WUNSCHFUSS AN IHRE DINING-GRUPPE AN. KREIEREN SIE IHREN EIGENEN LIEBLINGS-LOOK.





WÄHLEN SIE DIE **KORPUSTEILE** IN IHRER WUNSCHFARBE:



Vintage weiß



Zimt



basaltgrau



3-Sitzer Sofa



2-Sitzer Sofa



Sessel



Eckelement



Mittелеlement



Hocker

WÄHLEN SIE IHR WUNSCH**UNTERGESTELL** FÜR LOUNGE ODER DINING AB SEITE 248:



Edelstahl Kufe



anthrazit



weiß



Teak

FONTANA

GEFLECHT BASALTGRAU

DESIGN: STERN

MATERIAL: GEFLECHT – POLYACRYL



Seite 256



Seite 310



Seite 312

SCHRITT 1: WÄHLEN SIE DEN KORPUS
IN IHRER WUNSCHFARBE.



FONTANA KORPUS SESSEL

Geflecht basaltgrau inkl. Sitz- und Rückenkissen seidengrau
100 % Polyacryl mit Reißverschluss

Armlehnen-/Rückenlehnenhöhe in cm: 59/45

Sitzbreite/-tiefe/-höhe (mit Kissen) in cm: 57/72/26

87 x 87 x 59

18 kg

No. 418520



FONTANA KORPUS 2-SITZER SOFA

Geflecht basaltgrau inkl. Sitz- und Rückenkissen seidengrau
100 % Polyacryl mit Reißverschluss

Armlehnen-/Rückenlehnenhöhe in cm: 59/45

Sitzbreite/-tiefe/-höhe (mit Kissen) in cm: 144/72/26

174 x 87 x 59

30,5 kg

No. 418521



FONTANA KORPUS 3-SITZER SOFA

Geflecht basaltgrau inkl. Sitz- und Rückenkissen seidengrau
100 % Polyacryl mit Reißverschluss

Armlehnen-/Rückenlehnenhöhe in cm: 59/45

Sitzbreite/-tiefe/-höhe (mit Kissen) in cm: 216/72/26

246 x 87 x 59

39 kg

No. 418522



FONTANA KORPUS MITTELELEMENT

Geflecht basaltgrau inkl. Sitz- und Rückenkissen seidengrau
100 % Polyacryl mit Reißverschluss

Armlehnen-/Rückenlehnenhöhe in cm: 59/45

Sitzbreite/-tiefe/-höhe (mit Kissen) in cm: 87/72/26

87 x 87 x 59

14,5 kg

No. 418524



FONTANA KORPUS ECKELEMENT

Geflecht basaltgrau inkl. Sitz- und Rückenkissen seidengrau
100 % Polyacryl mit Reißverschluss

Armlehnen-/Rückenlehnenhöhe in cm: 59/45

Sitzbreite/-tiefe/-höhe (mit Kissen) in cm: 72/72/26

87 x 87 x 59

17,5 kg

No. 418523



FONTANA KORPUS HOCKER / BEISTELLTISCH
Geflecht basaltgrau

87 x 87 x 14	6,2 kg	No. 418175
--------------	--------	------------



FONTANA GLASPLATTE / KISSEN
Glas, 100 % Polyacryl

Glasplatte 84,5 x 84,5 x 0,5	8,6 kg	No. 101189
Hockerkissen seidengrau 87 x 87 x 12	3,2 kg	No. 404605
Seitenkissen seidengrau 64/54 x 47	1 kg	No. 489122

WÄHLEN SIE IHR WUNSCH**UNTERGESTELL** FÜR LOUNGE ODER DINING AB SEITE 248:



Edelstahl Kufe



anthrazit



weiß



Teak

FONTANA

GEFLECHT ZIMT

DESIGN: STERN

MATERIAL: GEFLECHT – POLYACRYL



Seite 310

Seite 312



FONTANA KORPUS SESSEL

Geflecht Zimt inkl. Sitz- und Rückenkissen rehbraun
100 % Polyacryl mit Reißverschluss

Armlehnen-/Rückenlehnenhöhe in cm: 59/45

Sitzbreite/-tiefe/-höhe (mit Kissen) in cm: 57/72/26

87 x 87 x 59

18 kg

No. 419610



FONTANA KORPUS 2-SITZER SOFA

Geflecht Zimt inkl. Sitz- und Rückenkissen rehbraun
100 % Polyacryl mit Reißverschluss

Armlehnen-/Rückenlehnenhöhe in cm: 59/45

Sitzbreite/-tiefe/-höhe (mit Kissen) in cm: 144/72/26

174 x 87 x 59

30,5 kg

No. 419611



FONTANA KORPUS 3-SITZER SOFA

Geflecht Zimt inkl. Sitz- und Rückenkissen rehbraun
100 % Polyacryl mit Reißverschluss

Armlehnen-/Rückenlehnenhöhe in cm: 59/45

Sitzbreite/-tiefe/-höhe (mit Kissen) in cm: 216/72/26

246 x 87 x 59

39 kg

No. 419612



FONTANA KORPUS MITTELELEMENT

Geflecht Zimt inkl. Sitz- und Rückenkissen rehbraun
100 % Polyacryl mit Reißverschluss

Armlehnen-/Rückenlehnenhöhe in cm: 59/45

Sitzbreite/-tiefe/-höhe (mit Kissen) in cm: 87/72/26

87 x 87 x 59

14,5 kg

No. 419614



FONTANA KORPUS ECKELEMENT

Geflecht Zimt inkl. Sitz- und Rückenkissen rehbraun
100 % Polyacryl mit Reißverschluss

Armlehnen-/Rückenlehnenhöhe in cm: 59/45

Sitzbreite/-tiefe/-höhe (mit Kissen) in cm: 72/72/26

87 x 87 x 59

17,5 kg

No. 419613

SCHRITT 1: WÄHLEN SIE DEN KORPUS
IN IHRER WUNSCHFARBE.



FONTANA KORPUS HOCKER / BEISTELLTISCH
Geflecht Zimt

87 x 87 x 14	6,2 kg	No. 418155
--------------	--------	------------



FONTANA GLASPLATTE / KISSEN
Glas, 100 % Polyacryl

Glasplatte 84,5 x 84,5 x 0,5	8,6 kg	No. 101189
Hockerkissen rehbraun 87 x 87 x 12	3,2 kg	No. 404625
Seitenkissen rehbraun 64/54 x 47	1 kg	No. 489132

WÄHLEN SIE IHR WUNSCH**UNTERGESTELL** FÜR LOUNGE ODER DINING AB SEITE 248:



Edelstahl Kufe



anthrazit



weiß



Teak

FONTANA

GEFLECHT WEISS: FONTANA IM FRISCHEN LOOK

DESIGN: STERN

MATERIAL: GEFLECHT – POLYACRYL



Seite 310

Seite 312

SCHRITT 1: WÄHLEN SIE DEN KORPUS
IN IHRER WUNSCHFARBE.



FONTANA KORPUS SESSEL

Geflecht Vintage weiß inkl. Sitz- und Rückenkissen seidengrau
100 % Polyacryl mit Reißverschluss

Armlehnen-/Rückenlehnenhöhe in cm: 59/45

Sitzbreite/-tiefe/-höhe (mit Kissen) in cm: 57/72/26

87 x 87 x 59

18 kg

No. 418500



FONTANA KORPUS 2-SITZER SOFA

Geflecht Vintage weiß inkl. Sitz- und Rückenkissen seidengrau
100 % Polyacryl mit Reißverschluss

Armlehnen-/Rückenlehnenhöhe in cm: 59/45

Sitzbreite/-tiefe/-höhe (mit Kissen) in cm: 144/72/26

174 x 87 x 59

30,5 kg

No. 418501



FONTANA KORPUS 3-SITZER SOFA

Geflecht Vintage weiß inkl. Sitz- und Rückenkissen seidengrau
100 % Polyacryl mit Reißverschluss

Armlehnen-/Rückenlehnenhöhe in cm: 59/45

Sitzbreite/-tiefe/-höhe (mit Kissen) in cm: 216/72/26

246 x 87 x 59

39 kg

No. 418502



FONTANA KORPUS MITTELELEMENT

Geflecht Vintage weiß inkl. Sitz- und Rückenkissen seidengrau
100 % Polyacryl mit Reißverschluss

Armlehnen-/Rückenlehnenhöhe in cm: 59/45

Sitzbreite/-tiefe/-höhe (mit Kissen) in cm: 87/72/26

87 x 87 x 59

14,5 kg

No. 418504



FONTANA KORPUS ECKELEMENT

Geflecht Vintage weiß inkl. Sitz- und Rückenkissen seidengrau
100 % Polyacryl mit Reißverschluss

Armlehnen-/Rückenlehnenhöhe in cm: 59/45

Sitzbreite/-tiefe/-höhe (mit Kissen) in cm: 72/72/26

87 x 87 x 59

17,5 kg

No. 418503



FONTANA KORPUS HOCKER / BEISTELLTISCH
Geflecht Vintage weiß

87 x 87 x 14	6,2 kg	No. 419055
--------------	--------	------------



FONTANA GLASPLATTE / KISSEN
Glas, 100 % Polyacryl

Glasplatte 84,5 x 84,5 x 0,5	8,6 kg	No. 101189
Hockerkissen seidengrau 87 x 87 x 12	3,2 kg	No. 404605
Seitenkissen seidengrau 64/54 x 47	1 kg	No. 489122

WÄHLEN SIE IHR WUNSCH**UNTERGESTELL** FÜR LOUNGE ODER DINING AB SEITE 248:



Edelstahl Kufe



anthrazit



weiß



Teak

FONTANA

UNTERGESTELLE LOUNGE

DESIGN: STERN

MATERIAL: ALUMINIUM – EDELSTAHL – TEAK



Seite 310

SCHRITT 2: WÄHLEN SIE DAS PASSENDE UNTERGESTELL FÜR IHRE LOUNGE.



UNTERGESTELL LOUNGE SESSEL / ECKELEMENT / MITTEL- ELEMENT / HOCKER / BEISTELLTISCH

Aluminium, Edelstahl oder Teak FSC®-zertifiziert
85 x 85 x 14 cm

Aluminium anthrazit	2 kg	No. 101468
Aluminium weiß	2 kg	No. 101477
Edelstahl Kufe	3 kg	No. 101496
Teak FSC®-zertifiziert	6,1 kg	No. 100615



UNTERGESTELL LOUNGE 2-SITZER SOFA

Aluminium, Edelstahl oder Teak FSC®-zertifiziert
172 x 85 x 14 cm

Aluminium anthrazit	3,5 kg	No. 101469
Aluminium weiß	3,5 kg	No. 101478
Edelstahl Kufe	4,5 kg	No. 101497
Teak FSC®-zertifiziert	10,2 kg	No. 100616



UNTERGESTELL LOUNGE 3-SITZER SOFA

Aluminium, Edelstahl oder Teak FSC®-zertifiziert
244 x 85 x 14 cm

Aluminium anthrazit	4 kg	No. 101470
Edelstahl Kufe	5,7 kg	No. 101498
Teak FSC®-zertifiziert	14,3 kg	No. 100617



KISSENBOX

Passend für

Kissenbestückung FONTANA modular bestehend aus
3 Eckelementen und 2 Mittelelementen
148 x 82 x 90

39 kg

No. 418535

Kissenbestückung FONTANA modular bestehend aus
3 Eckelementen, 2 Mittelelementen und 1 Hocker oder
3 Eckelementen, 3 Mittelelementen und 1 Hocker oder
4 Eckelementen, 2 Mittelelementen und 1 Hocker,
170 x 85 x 108

46 kg

No. 418536

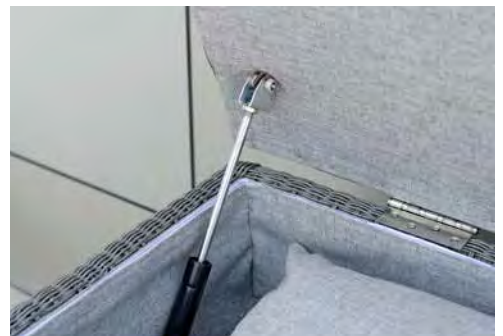

FONTANA

UNTERGESTELLE DINING

DESIGN: STERN

MATERIAL: ALUMINIUM – EDELSTAHL



Seite 310



UNTERGESTELL DINING SESSEL / ECKELEMENT / MITTELELEMENT / HOCKER / BEISTELLTISCH

Aluminium oder Edelstahl
85 x 85 x 21 cm

Aluminium anthrazit	2,1 kg	No. 101380
Aluminium weiß	2,1 kg	No. 101389
Edelstahl Kufe	3,2 kg	No. 101618

SCHRITT 2: WÄHLEN SIE DAS PASSENDE
UNTERGESTELL FÜR IHRE DINING-
LOUNGE, PASSEND ZUM ESSTISCH.



UNTERGESTELL DINING 2-SITZER SOFA

Aluminium oder Edelstahl
172 x 85 x 21 cm

Aluminium anthrazit	3,7 kg	No. 101381
Edelstahl Kufe	4,6 kg	No. 101619

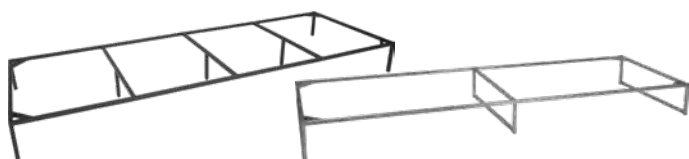

UNTERGESTELL DINING 3-SITZER SOFA

Aluminium oder Edelstahl
244 x 85 x 21 cm

Aluminium anthrazit	4,3 kg	No. 101382
Edelstahl Kufe	6,5 kg	No. 101621



FONTANA

KONZEPTIDEEN

Nutzen Sie das
Planungstool auf
www.stern-moebel.de



Lassen Sie sich von den verschiedenen Konzeptideen inspirieren und begeistern.

FONTANA

Gestell Aluminium
mit Geflecht und
Kissen 100 % Polyacryl

3 x Eckelement

2 x Mittelelement

1 x Hocker

6 x Untergestell

1 x Glasplatte

Beispiel

01

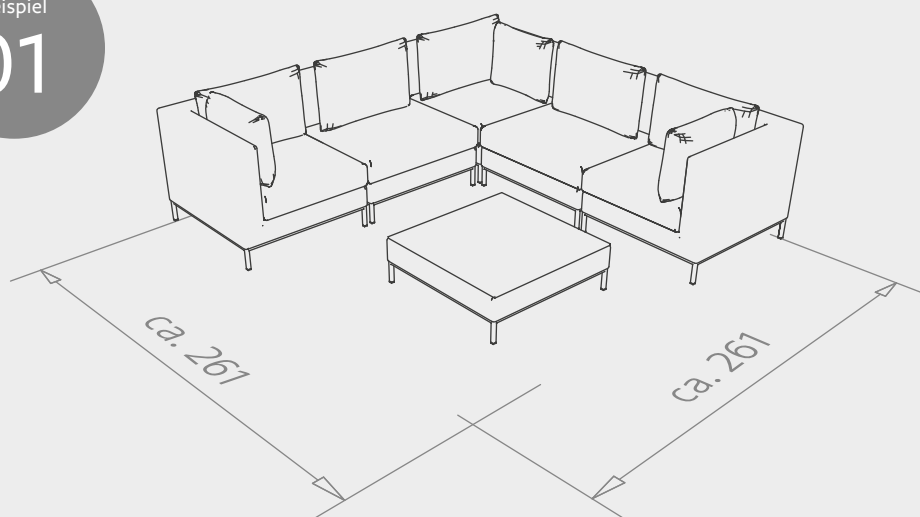

Beispiel

02

FONTANA

Gestell Aluminium
mit Geflecht und
Kissen 100 % Polyacryl

4 x Mittelelement

4 x Hocker

8 x Untergestell

4 x Hockerkissen

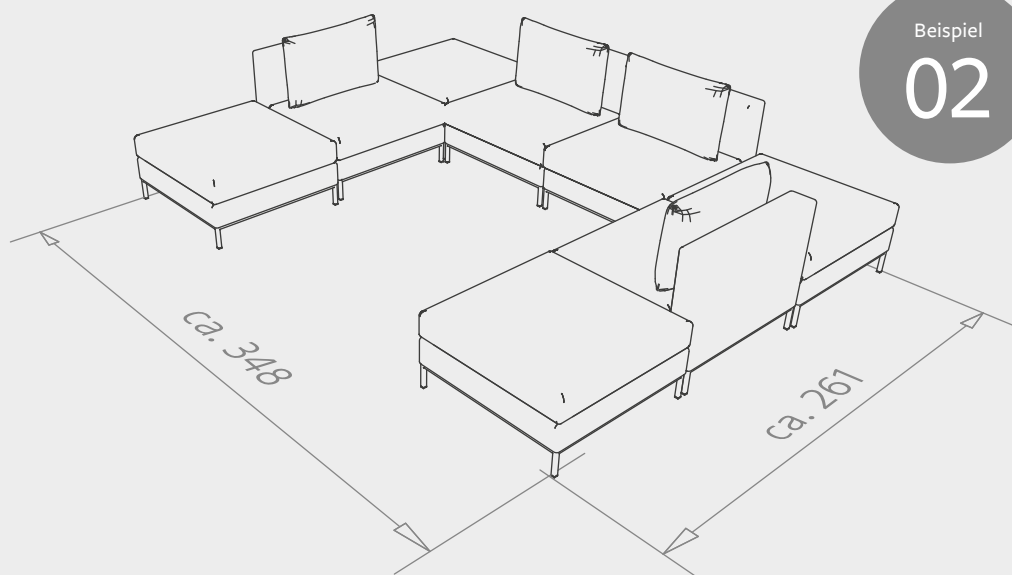

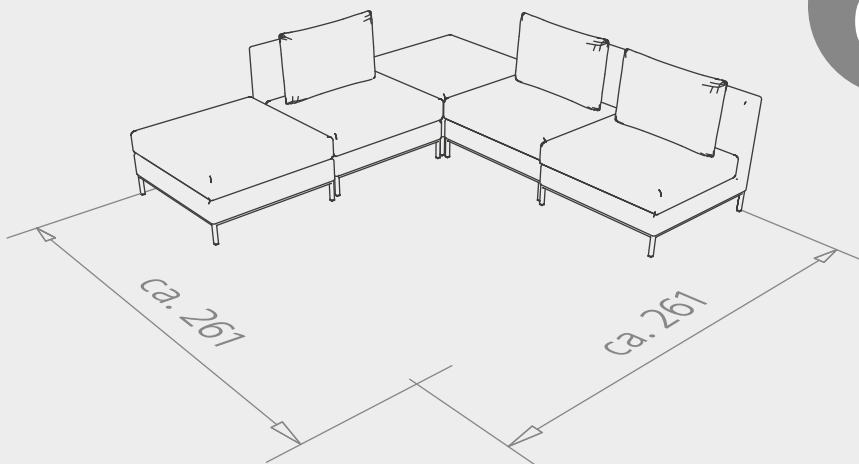

Beispiel
03

FONTANA

Gestell Aluminium
mit Geflecht und
Kissen 100 % Polyacryl

3 x Mittelelement

2 x Hocker

5 x Untergestell

2 x Hockerkissen

TISCHE

INNOVATIVE VIELFALT



TISCHSYSTEM INTERNO 256 - 263

Entdecken Sie die STERN Tischvielfalt. Von platzsparenden Bistrotischen, über Bartische, Tischsysteme bis hin zu Beistelltischen bieten wir Ihnen eine Vielfalt an Formen, Farben und Materialien.



KUFENTISCHSYSTEM 264 - 267



RUNDE TISCHE 268 - 271



RHODA 272 - 273



TISCHSYSTEM CLASSIC 274 - 281



TISCHSYSTEM PENTA 276 - 281



BARTISCHSYSTEM 282 - 283



BISTROTISCHE 284 - 287



BEISTELLTISCHE 288 - 299

TISCHSYSTEM INTERNO

180 X 100 CM – VIERKANTROHR

DESIGN: STERN

MATERIAL: ALUMINIUM – EDELSTAHL – TEAK – SILVERSTAR 2.0



Seite 310

Das Tischsystem INTERNO zeichnet sich durch seine nach innen versetzten schräg gestellten Tischbeine aus. Das verleiht der ganzen Sitzgruppe einen attraktiven und spannenden Look. Entdecken Sie hier die INTERNO Tische in 180 x 100 cm mit Vierkant-Tischbein.



INTERNO ALUMINIUM VIERKANTROHR 6 x 6 cm

mit Tischplatte Silverstar 2.0 (42 kg)
oder Teak (27 kg)

Tischunterkante 68,5 cm

180 x 100 x 75 cm



Dekor	Gestell	ALUMINIUM			
		schwarz matt	anthrazit	graphit	weiß
Dark Marble		No. 432065	No. 432005	No. 432025	No. 432045
Slate		No. 432066	No. 432006	No. 432026	No. 432046
Zement		No. 432064	No. 432004	No. 432024	No. 432044
Smoky		No. 432063	No. 432003	No. 432023	No. 432043
Metallic grau		No. 432062	No. 432002	No. 432022	No. 432042
Slate stone		No. 432067	No. 432007	No. 432027	No. 432047
Cream Marble		No. 432068	No. 432008	No. 432028	No. 432048
Oak light		No. 432646	No. 432640	No. 432642	No. 432644
Zement hell		No. 432061	No. 432001	No. 432021	No. 432041
Quartz		No. 432636	No. 432630	No. 432632	No. 432634
Stone light		No. 432086	No. 432080	No. 432082	No. 432084
Teak		No. 432069	No. 432009	No. 432029	No. 432049



INTERNO
EDELSTAHL
VIERKANTROHR 6 x 6 cm

mit Tischplatte Silverstar 2.0 (47 kg)
oder Teak (32 kg)

Tischunterkante 68,5 cm

180 x 100 x 75 cm

Gestell	EDELSTAHL	
Dekor		
Dark Marble	No. 432205	
Slate	No. 432206	
Zement	No. 432204	
Smoky	No. 432203	
Metallic grau	No. 432202	
Slate stone	No. 432207	
Cream Marble	No. 432208	
Oak light	No. 432246	
Zement hell	No. 432201	
Quartz	No. 432244	
Stone light	No. 432240	
Teak	No. 432209	



TISCHSYSTEM INTERNO

180 X 100 CM – RUNDROHR

DESIGN: STERN

MATERIAL: ALUMINIUM – EDELSTAHL – TEAK – SILVERSTAR 2.0



Seite 310

Das Tischsystem INTERNO zeichnet sich durch seine nach innen versetzten schräg gestellten Tischbeine aus. Das verleiht der ganzen Sitzgruppe einen attraktiven und spannenden Look. Entdecken Sie hier die Tische in 180 x 100 cm mit runden bzw. konischen Tischbeinen.



INTERNO ALUMINIUM RUNDROHR KONISCH 6/4,5 cm

mit Tischplatte Silverstar 2.0 (40,8 kg)
oder Teak (25,8 kg)

Tischunterkante 68,5 cm

180 x 100 x 75 cm



Gestell	ALUMINIUM				
	schwarz matt	anthrazit	graphit	greige	weiß
Dark Marble	No. 432465	No. 432405	No. 432425	No. 432905	No. 432445
Slate	No. 432466	No. 432406	No. 432426	No. 432906	No. 432446
Zement	No. 432464	No. 432404	No. 432424	No. 432904	No. 432444
Smoky	No. 432463	No. 432403	No. 432423	No. 432903	No. 432443
Metallic grau	No. 432462	No. 432402	No. 432422	No. 432902	No. 432442
Slate stone	No. 432467	No. 432407	No. 432427	No. 432907	No. 432447
Cream Marble	No. 432468	No. 432408	No. 432428	No. 432908	No. 432448
Oak light	No. 432666	No. 432660	No. 432662	No. 432668	No. 432664
Zement hell	No. 432461	No. 432401	No. 432421	No. 432901	No. 432441
Quartz	No. 432656	No. 432650	No. 432652	No. 432658	No. 432654
Stone light	No. 432486	No. 432480	No. 432482	No. 432900	No. 432484
Teak	No. 432469	No. 432409	No. 432429	No. 432909	No. 432449



INTERNO TEAK TISCHBEIN KONISCH 6/4,5 cm

mit Tischplatte Silverstar 2.0 (45 kg)

Tischunterkante 67 cm

180 x 100 x 73,5 cm



Dekor	Gestell	
	TEAK	
	Dark Marble	No. 422025
	Slate	No. 422026
	Zement	No. 422024
	Smoky	No. 422023
	Metallic grau	No. 422022
	Slate stone	No. 422027
	Cream Marble	No. 422028
	Oak light	No. 422042
	Zement hell	No. 422021
	Quartz	No. 422040
	Stone light	No. 422029



INTERNO EDELSTAHL RUNDROHR Ø 5 cm

mit Tischplatte Silverstar 2.0 (44,4 kg)
oder Teak (29,4 kg)

Tischunterkante 68,5 cm

180 x 100 x 75 cm



Dekor	Gestell	
	EDELSTAHL	
	Dark Marble	No. 432225
	Slate	No. 432226
	Zement	No. 432224
	Smoky	No. 432223
	Metallic grau	No. 432222
	Slate stone	No. 432227
	Cream Marble	No. 432228
	Oak light	No. 432250
	Zement hell	No. 432221
	Quartz	No. 432248
	Stone light	No. 432242
	Teak	No. 432229



TISCHSYSTEM INTERNO

220 X 100 CM – VIERKANTROHR

DESIGN: STERN

MATERIAL: ALUMINIUM – EDELSTAHL – TEAK – SILVERSTAR 2.0



Seite 310

Das Tischsystem INTERNO zeichnet sich durch seine nach innen versetzten schräg gestellten Tischbeine aus. Das verleiht der ganzen Sitzgruppe einen attraktiven und spannenden Look. Entdecken Sie hier die Interno Tische in 220 x 100 cm mit Vierkant-Tischbein.



INTERNO ALUMINIUM VIERKANTROHR 6 x 6 cm

mit Tischplatte Silverstar 2.0 (47,6 kg)
oder Teak (31,6 kg)

Tischunterkante 68,5 cm

220 x 100 x 75 cm



Gestell	Dekor	ALUMINIUM			
		schwarz matt	anthrazit	graphit	weiß
	Dark Marble	No. 432075	No. 432015	No. 432035	No. 432055
	Slate	No. 432076	No. 432016	No. 432036	No. 432056
	Zement	No. 432074	No. 432014	No. 432034	No. 432054
	Smoky	No. 432073	No. 432013	No. 432033	No. 432053
	Metallic grau	No. 432072	No. 432012	No. 432032	No. 432052
	Slate stone	No. 432077	No. 432017	No. 432037	No. 432057
	Cream Marble	No. 432078	No. 432018	No. 432038	No. 432058
	Oak light	No. 432647	No. 432641	No. 432643	No. 432645
	Zement hell	No. 432071	No. 432011	No. 432031	No. 432051
	Quartz	No. 432637	No. 432631	No. 432633	No. 432635
	Stone light	No. 432087	No. 432081	No. 432083	No. 432085
	Teak	No. 432079	No. 432019	No. 432039	No. 432059















INTERNO
EDELSTAHL
VIERKANTROHR 6 x 6 cm

mit Tischplatte Silverstar 2.0 (53,3 kg)
oder Teak (37,3 kg)

Tischunterkante 68,5 cm

220 x 100 x 75 cm

Gestell	EDELSTAHL	
Dekor		
	Dark Marble	No. 432215
	Slate	No. 432216
	Zement	No. 432214
	Smoky	No. 432213
	Metallic grau	No. 432212
	Slate stone	No. 432217
	Cream Marble	No. 432218
	Oak light	No. 432247
	Zement hell	No. 432211
	Quartz	No. 432245
	Stone light	No. 432241
	Teak	No. 432219

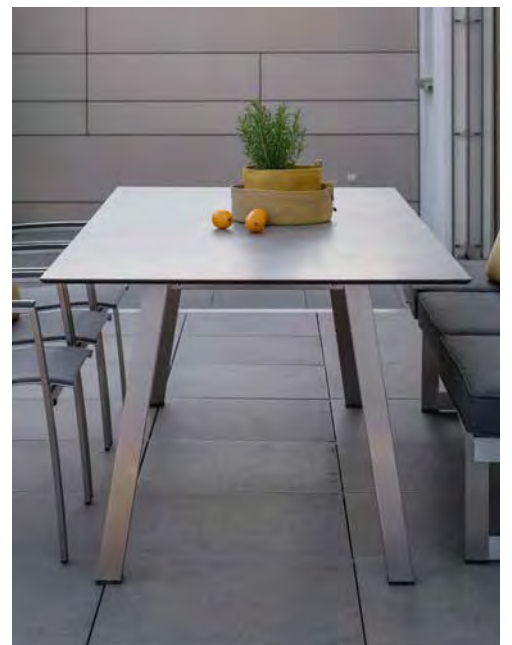

TISCHSYSTEM INTERNO

220 X 100 CM – RUNDROHR

DESIGN: STERN

MATERIAL: ALUMINIUM – EDELSTAHL – TEAK – SILVERSTAR 2.0



Seite 310

Das Tischsystem INTERNO zeichnet sich durch seine nach innen versetzten schräg gestellten Tischbeine aus. Das verleiht der ganzen Sitzgruppe einen attraktiven und spannenden Look. Entdecken Sie hier die Tische in 220 x 100 cm mit runden bzw. konischen Tischbeinen.



INTERNO ALUMINIUM RUNDROHR KONISCH 6/4,5 cm

mit Tischplatte Silverstar 2.0 (46,4 kg)
oder Teak (30,4 kg)

Tischunterkante 68,5 cm

220 x 100 x 75 cm



●	Gestell	ALUMINIUM				
		schwarz matt	anthrazit	graphit	greige	weiß
Dekor	Dark Marble	No. 432475	No. 432415	No. 432435	No. 432915	No. 432455
Slate	No. 432476	No. 432416	No. 432436	No. 432916	No. 432456	
Zement	No. 432474	No. 432414	No. 432434	No. 432914	No. 432454	
Smoky	No. 432473	No. 432413	No. 432433	No. 432913	No. 432453	
Metallic grau	No. 432472	No. 432412	No. 432432	No. 432912	No. 432452	
Slate stone	No. 432477	No. 432417	No. 432437	No. 432917	No. 432457	
Cream Marble	No. 432478	No. 432418	No. 432438	No. 432918	No. 432458	
Oak light	No. 432667	No. 432661	No. 432663	No. 432669	No. 432665	
Zement hell	No. 432471	No. 432411	No. 432431	No. 432911	No. 432451	
Quartz	No. 432657	No. 432651	No. 432653	No. 432659	No. 432655	
Stone light	No. 432487	No. 432481	No. 432483	No. 432910	No. 432485	
Teak	No. 432479	No. 432419	No. 432439	No. 432919	No. 432459	



INTERNO TEAK
TISCHBEIN KONISCH
6/4,5 cm

mit Tischplatte Silverstar 2.0 (52 kg)

Tischunterkante 67 cm

220 x 100 x 73,5 cm



Dekor	Gestell	
	TEAK	
Dark Marble	No. 422035	
Slate	No. 422036	
Zement	No. 422034	
Smoky	No. 422033	
Metallic grau	No. 422032	
Slate stone	No. 422037	
Cream Marble	No. 422038	
Oak light	No. 422043	
Zement hell	No. 422031	
Quartz	No. 422041	
Stone light	No. 422039	



INTERNO EDELSTAHL
RUNDROHR
Ø 5 cm

mit Tischplatte Silverstar 2.0 (50,7 kg)
oder Teak (35,2 kg)

Tischunterkante 68,5 cm

220 x 100 x 75 cm



Dekor	Gestell	
	EDELSTAHL	
Dark Marble	No. 432235	
Slate	No. 432236	
Zement	No. 432234	
Smoky	No. 432233	
Metallic grau	No. 432232	
Slate stone	No. 432237	
Cream Marble	No. 432238	
Oak light	No. 432251	
Zement hell	No. 432231	
Quartz	No. 432249	
Stone light	No. 432243	
Teak	No. 432239	



KUFENTISCH-SYSTEM

MAXIMALE BEINFREIHEIT AN DEN ECKEN

DESIGN: STERN

MATERIAL: ALUMINIUM/EDELSTAHL – SILVERSTAR 2.0



Seite 310



Seite 314



Das praktische Untergestell aus Edelstahl oder Aluminium ist perfekt für Dining-Lounges. Die innen liegenden Füße ermöglichen eine komplette Nutzung aller Tischseiten. Auch der Eckplatz der Lounge kann problemlos als Sitzplatz genutzt werden. Zudem unterstreicht der moderne Kufenfuß die Eleganz der Gruppe.



KUFENTISCH

Aluminium (33,5 kg)
oder Edelstahl (40,5 kg)
mit Tischplatte Silverstar 2.0

Tischunterkante 69,5 cm

160 x 90 x 73 cm

Gestell		ALUMINIUM				EDELSTAHL
		schwarz matt	anthrazit	graphit	weiß	
Dekor						
	Dark Marble	No. 432711	No. 431418	No. 431458	No. 431538	No. 430984
	Slate	No. 432713	No. 432740	No. 432742	No. 432744	No. 432746
	Zement	No. 432704	No. 431410	No. 431450	No. 431530	No. 430153
	Smoky	No. 432706	No. 431412	No. 431452	No. 431532	No. 430996
	Metallic grau	No. 432708	No. 431415	No. 431455	No. 431535	No. 430992
	Slate stone	No. 432714	No. 432716	No. 432717	No. 432718	No. 432748
	Cream Marble	No. 432680	No. 432682	No. 432684	No. 432686	No. 432688
	Zement hell	No. 432705	No. 431411	No. 431451	No. 431531	No. 430154
	Stone light	No. 432690	No. 432692	No. 432694	No. 432696	No. 432698



KUFENTISCH

Aluminium (45,3 kg)
oder Edelstahl (52,3 kg)
mit Tischplatte Silverstar 2.0

Tischunterkante 69,5 cm

200 x 100 x 73 cm

Gestell		ALUMINIUM				EDEL-STAHL
		schwarz matt	anthrazit	graphit	weiß	
Dekor						
	Dark Marble	No. 432731	No. 431438	No. 431478	No. 431558	No. 430985
	Slate	No. 432733	No. 432741	No. 432743	No. 432745	No. 432747
	Zement	No. 432724	No. 431430	No. 431470	No. 431550	No. 430158
	Smoky	No. 432726	No. 431432	No. 431472	No. 431552	No. 430997
	Metallic grau	No. 432728	No. 431435	No. 431475	No. 431555	No. 430993
	Slate stone	No. 432734	No. 432736	No. 432737	No. 432738	No. 432749
	Cream Marble	No. 432681	No. 432683	No. 432685	No. 432687	No. 432689
	Zement hell	No. 432725	No. 431431	No. 431471	No. 431551	No. 430159
	Stone light	No. 432691	No. 432693	No. 432695	No. 432697	No. 432699

KUFENTISCH-SYSTEM

EINE WEITERE GRÖSSE

DESIGN: STERN

MATERIAL: ALUMINIUM/EDELSTAHL – TEAK



Seite 310

Die beliebten Kufentische, die besonders geeignet für Dining-Lounges sind, sind von nun an in einer dritten Größe und mit der beliebten Tischplatte Teak erhältlich. Das bekannte und bewährte „Outdoor-Holz“ verleiht jeder Gruppe sofort ein warmes Ambiente und kann zu jedem Material und jeder Farbe ergänzt werden.



KUFENTISCH

schwarz matt mit Tischplatte Teak
Tischunterkante 66,5 cm

180 x 100 x 74

25,5 kg

No. 431995



KUFENTISCH

anthrazit mit Tischplatte Teak
Tischunterkante 66,5 cm

180 x 100 x 74

25,5 kg

No. 431996



KUFENTISCH

graphit mit Tischplatte Teak
Tischunterkante 66,5 cm

180 x 100 x 74

25,5 kg

No. 431997



KUFENTISCH

weiß mit Tischplatte Teak
Tischunterkante 66,5 cm

180 x 100 x 74

25,5 kg

No. 431998



KUFENTISCH
 Edelstahl mit Tischplatte Teak
 Tischunterkante 66,5 cm

180 x 100 x 74	32,6 kg	No. 431999
----------------	---------	------------



RUNDE TISCHE

MIT DURCHMESSER 110 CM

DESIGN: STERN

MATERIAL: ALUMINIUM – SILVERSTAR 2.0



Seite 310

Profitieren Sie von der Flexibilität, die Sie mit einem runden Tisch gewinnen. Ohne Probleme ist schnell ein Stuhl dazu gestellt, um gemeinsam den Sommerabend zu genießen.



TISCH

schwarz matt mit Tischplatte Silverstar 2.0
Tischunterkante 73,5 cm
Ø 110 x 75 cm

Dark Marble	23,2 kg	No. 431677
Slate	23,2 kg	No. 431676
Zement	23,2 kg	No. 431671
Smoky	23,2 kg	No. 431670
Metallic grau	23,2 kg	No. 431675
Slate stone	23,2 kg	No. 431678
Cream Marble	23,2 kg	No. 431679
Zement hell	23,2 kg	No. 431672



TISCH

anthrazit mit Tischplatte Silverstar 2.0
Tischunterkante 73,5 cm
Ø 110 x 75 cm

Dark Marble	23,2 kg	No. 431957
Slate	23,2 kg	No. 431956
Zement	23,2 kg	No. 431951
Smoky	23,2 kg	No. 431950
Metallic grau	23,2 kg	No. 431955
Slate stone	23,2 kg	No. 431958
Cream Marble	23,2 kg	No. 431959
Zement hell	23,2 kg	No. 431952



TISCH

graphit mit Tischplatte Silverstar 2.0
Tischunterkante 73,5 cm
Ø 110 x 75 cm

Dark Marble	23,2 kg	No. 431967
Slate	23,2 kg	No. 431966
Zement	23,2 kg	No. 431961
Smoky	23,2 kg	No. 431960
Metallic grau	23,2 kg	No. 431965
Slate stone	23,2 kg	No. 431968
Cream Marble	23,2 kg	No. 431969
Zement hell	23,2 kg	No. 431962



TISCH

weiß mit Tischplatte Silverstar 2.0
Tischunterkante 73,5 cm
Ø 110 x 75 cm

Dark Marble	23,2 kg	No. 431987
Slate	23,2 kg	No. 431986
Zement	23,2 kg	No. 431981
Smoky	23,2 kg	No. 431980
Metallic grau	23,2 kg	No. 431985
Slate stone	23,2 kg	No. 431988
Cream Marble	23,2 kg	No. 431989
Zement hell	23,2 kg	No. 431982



RUNDE TISCHE

MIT DURCHMESSER 134 CM

DESIGN: STERN

MATERIAL: ALUMINIUM – SILVERSTAR 2.0



Seite 310



TISCH

schwarz matt mit Tischplatte Silverstar 2.0

Tischunterkante 73,5 cm

Ø 134 x 75 cm

	Dark Marble	31,5 kg	No. 431686
	Zement	31,5 kg	No. 431681
	Smoky	31,5 kg	No. 431683
	Metallic grau	31,5 kg	No. 431685
	Cream Marble	31,5 kg	No. 431689
	Zement hell	31,5 kg	No. 431682
	Quartz	31,5 kg	No. 431680



TISCH

anthrazit mit Tischplatte Silverstar 2.0

Tischunterkante 73,5 cm

Ø 134 x 75 cm

	Dark Marble	31,5 kg	No. 431646
	Zement	31,5 kg	No. 431641
	Smoky	31,5 kg	No. 431643
	Metallic grau	31,5 kg	No. 431645
	Cream Marble	31,5 kg	No. 431649
	Zement hell	31,5 kg	No. 431642
	Quartz	31,5 kg	No. 431640



TISCH

graphit mit Tischplatte Silverstar 2.0

Tischunterkante 73,5 cm

Ø 134 x 75 cm

	Dark Marble	31,5 kg	No. 431656
	Zement	31,5 kg	No. 431651
	Smoky	31,5 kg	No. 431653
	Metallic grau	31,5 kg	No. 431655
	Cream Marble	31,5 kg	No. 431659
	Zement hell	31,5 kg	No. 431652
	Quartz	31,5 kg	No. 431650



TISCH

weiß mit Tischplatte Silverstar 2.0

Tischunterkante 73,5 cm

Ø 134 x 75 cm

	Dark Marble	31,5 kg	No. 431666
	Zement	31,5 kg	No. 431661
	Smoky	31,5 kg	No. 431663
	Metallic grau	31,5 kg	No. 431665
	Cream Marble	31,5 kg	No. 431669
	Zement hell	31,5 kg	No. 431662
	Quartz	31,5 kg	No. 431660



RHODA

PERFEKT ZU ALLEN KORDELSERIEN

DESIGN: DOSER + ZIMPRICH

MATERIAL: ALUMINIUM – KORDEL (SYNTHETIKFASER)
SILVERSTAR 2.0



Seite 310



Entdecken Sie RHODA – perfekt für gemütliche Abende und gesellige Runden. Der Tisch beeindruckt mit einer eleganten Kordel in Greige, die kunstvoll um das Gestell geflochten ist und für einen modernen, luftigen Look sorgt. Mit einer runden Tischplatte, deren Dekor frei wählbar ist, entsteht ein harmonisches und im wahrsten Sinne rundes Gesamtbild.



RHODA TISCH

greige mit Kordel greige (Ø 5 mm) und Tischplatte Silverstar 2.0
Tischunterkante 73,5 cm
Ø 134 x 75 cm

	Dark Marble	41,4 kg	No. 430110
	Zement	41,4 kg	No. 430111
	Smoky	41,4 kg	No. 430112
	Metallic grau	41,4 kg	No. 430113
	Slate stone	41,4 kg	No. 430114
	Cream Marble	41,4 kg	No. 430115
	Zement hell	41,4 kg	No. 430116
	Quartz	41,4 kg	No. 430117



TISCHGESTELLE CLASSIC

TISCHGESTELLE IN IHRER WUNSCHGRÖSSE

DESIGN: STERN

MATERIAL: ALUMINIUM – EDELSTAHL



Seite 310

Wählen Sie ein Gestell aus Aluminium oder Edelstahl in Ihrer Lieblingsgröße. STERN Aluminiumgestelle sind pulverbeschichtet und besonders pflegeleicht.



CLASSIC ALUMINIUM TISCHGESTELL

schwarz matt, inkl. Montageset für Tischplatte Silverstar
Profil 5 x 5 cm, Tischunterkante 67 cm

80 x 80 x 73	7,5 kg	No. 104110
90 x 90 x 73	8,5 kg	No. 104111
130 x 80 x 73	9,6 kg	No. 104112
160 x 90 x 73	10,3 kg	No. 104113
200 x 100 x 73	12 kg	No. 104114
250 x 100 x 73	15,5 kg	No. 104115

Passende Tischplatten ab Seite 278



CLASSIC ALUMINIUM TISCHGESTELL

graphit, inkl. Montageset für Tischplatte Silverstar
Profil 5 x 5 cm, Tischunterkante 67 cm

80 x 80 x 73	7,5 kg	No. 101200
90 x 90 x 73	8,5 kg	No. 101201
130 x 80 x 73	9,6 kg	No. 101202
160 x 90 x 73	10,3 kg	No. 101203
200 x 100 x 73	12 kg	No. 101204
250 x 100 x 73	15,5 kg	No. 101205

Passende Tischplatten ab Seite 278

CLASSIC ALUMINIUM TISCHGESTELL

anthrazit, inkl. Montageset für Tischplatte Silverstar
Profil 5 x 5 cm, Tischunterkante 67 cm

80 x 80 x 73	7,5 kg	No. 104100
90 x 90 x 73	8,5 kg	No. 104101
130 x 80 x 73	9,6 kg	No. 104102
160 x 90 x 73	10,3 kg	No. 104103
200 x 100 x 73	12 kg	No. 104104
250 x 100 x 73	15,5 kg	No. 104105

Passende Tischplatten ab Seite 278



CLASSIC ALUMINIUM TISCHGESTELL

weiß, inkl. Montageset für Tischplatte Silverstar
Profil 5 x 5 cm, Tischunterkante 67 cm

80 x 80 x 73	7,5 kg	No. 101210
90 x 90 x 73	8,5 kg	No. 101211
130 x 80 x 73	9,6 kg	No. 101212
160 x 90 x 73	10,3 kg	No. 101213
200 x 100 x 73	12 kg	No. 101214
250 x 100 x 73	15,5 kg	No. 101215

Passende Tischplatten ab Seite 278



Edelstahl Vierkantröhr



Aluminium schwarz matt



Aluminium anthrazit



Aluminium graphit

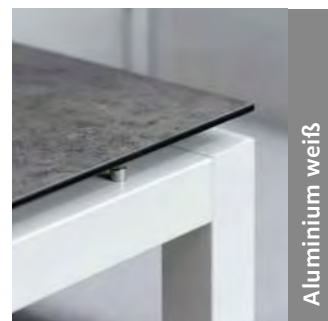

Aluminium weiß



CLASSIC EDELSTAHL TISCHGESTELL

Gestellform Vierkantröhr, inkl. Montageset für Tischplatte Silverstar, Profil 5 x 5 cm, Tischunterkante 67 cm

80 x 80 x 73	11,2 kg	No. 104090
90 x 90 x 73	12 kg	No. 104091
130 x 80 x 73	13 kg	No. 104092
160 x 90 x 73	16,5 kg	No. 104093
200 x 100 x 73	18,5 kg	No. 104094
250 x 100 x 73	28 kg	No. 104095

Passende Tischplatten ab Seite 278



MONTAGEVORBEREITUNG FÜR TISCHGESTELLE CLASSIC

Montage der Tischplatte (Silverstar, Teak) auf den Rahmen vom Tischgestell (optional)

Vormontage nicht rabattfähig No. 999930

TISCHGESTELLE PENTA

GEKONNT GEFORMT

DESIGN: DOSER + ZIMPRICH

MATERIAL: ALUMINIUM – EDELSTAHL



Seite 310



Seite 314



Dieses Tischgestell besitzt eine einzigartige Beinform, die den Tisch zu einem besonderen Design-Highlight macht. In den aktuellen Farben der STERN Farbwelten können Sie das Tischgestell zu allen Stühlen und Sesseln kombinieren – sogar in der Edelstahl-Kollektion.



PENTA ALUMINIUM TISCHGESTELL

schwarz matt, inkl. Montageset für Tischplatte Silverstar Fünfkantrohr 5 x 5 cm oder 6 x 6 cm*, Tischunterkante 67 cm

80 x 80 x 73	7,6 kg	No. 104060
90 x 90 x 73	8,6 kg	No. 104061
130 x 80 x 73	9,7 kg	No. 104062
160 x 90 x 73*	11,5 kg	No. 104063
220 x 100 x 73*	14 kg	No. 104064

Passende Tischplatten ab Seite 278



PENTA ALUMINIUM TISCHGESTELL

graphit, inkl. Montageset für Tischplatte Silverstar Fünfkantrohr 5 x 5 cm oder 6 x 6 cm*, Tischunterkante 67 cm

80 x 80 x 73	7,6 kg	No. 104070
90 x 90 x 73	8,6 kg	No. 104071
130 x 80 x 73	9,7 kg	No. 104072
160 x 90 x 73*	11,5 kg	No. 104073
220 x 100 x 73*	14 kg	No. 104074

Passende Tischplatten ab Seite 278



PENTA ALUMINIUM TISCHGESTELL

anthrazit, inkl. Montageset für Tischplatte Silverstar Fünfkantrohr 5 x 5 cm oder 6 x 6 cm*, Tischunterkante 67 cm

80 x 80 x 73	7,6 kg	No. 104065
90 x 90 x 73	8,6 kg	No. 104066
130 x 80 x 73	9,7 kg	No. 104067
160 x 90 x 73*	11,5 kg	No. 104068
220 x 100 x 73*	14 kg	No. 104069

Passende Tischplatten ab Seite 278



PENTA ALUMINIUM TISCHGESTELL

weiß, inkl. Montageset für Tischplatte Silverstar Fünfkantrohr 5 x 5 cm oder 6 x 6 cm*, Tischunterkante 67 cm

80 x 80 x 73	7,6 kg	No. 104075
90 x 90 x 73	8,6 kg	No. 104076
130 x 80 x 73	9,7 kg	No. 104077
160 x 90 x 73*	11,5 kg	No. 104078
220 x 100 x 73*	14 kg	No. 104079

Passende Tischplatten ab Seite 278

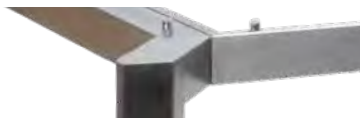

PENTA EDELSTAHL TISCHGESTELL

inkl. Montageset für Tischplatte Silverstar
Fünfkantrohr 5 x 5 cm oder 6 x 6 cm*, Tischunterkante 67 cm

80 x 80 x 73	11,4 kg	No. 104055
90 x 90 x 73	12,9 kg	No. 104056
130 x 80 x 73	14,5 kg	No. 104057
160 x 90 x 73*	17,3 kg	No. 104058
220 x 100 x 73*	21 kg	No. 104059

Passende Tischplatten ab Seite 278

TISCHPLATTEN

TEAK

DESIGN: STERN

MATERIAL: TEAK



Seite 310

TEAK

- + MASCHINENGEFERTIGT
- + EXTRA BREITE LEISTEN
- + EINZIGARTIGE OPTIK
- + NATURPRODUKT

Teak gilt als das beste Holz für Möbel im Außenbereich. Teak muss nicht imprägniert oder besonders schutzbehandelt werden. Der hohe Gehalt an natürlichen Ölen macht das Holz besonders witterungsbeständig.



OLD TEAK FÜR CLASSIC unbehandelt

80 x 80 x 2,2	8,2 kg	No. 100603
90 x 90 x 2,2	9,7 kg	No. 100607
130 x 80 x 2,2	12 kg	No. 100604
160 x 90 x 2,2	13,5 kg	No. 100608
200 x 100 x 2,2	21,5 kg	No. 100609

Passende Tischgestelle auf Seite 274/275

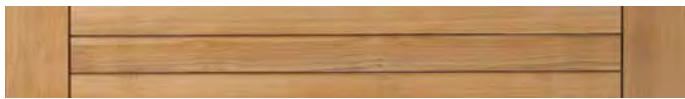

TEAK FÜR PENTA *FSC®-zertifiziert, unbehandelt

80 x 80 x 2,2*	7,2 kg	No. 100770
90 x 90 x 2,2*	9,3 kg	No. 100771
130 x 80 x 2,2*	11,6 kg	No. 100772
160 x 90 x 2,2*	15,1 kg	No. 100773
220 x 100 x 2,2	22,5 kg	No. 100775

Passende Tischgestelle auf Seite 276/277



TEAK FÜR CLASSIC FSC®-zertifiziert, unbehandelt

80 x 80 x 2,2	7,2 kg	No. 100770
90 x 90 x 2,2	9,3 kg	No. 100771
130 x 80 x 2,2	11,6 kg	No. 100772
160 x 90 x 2,2	15,1 kg	No. 100773
200 x 100 x 2,2	20 kg	No. 100214
250 x 100 x 2,2	24 kg	No. 100217

Passende Tischgestelle auf Seite 274/275



TISCHPLATTEN

SILVERSTAR 2.0

DESIGN: STERN

MATERIAL: SILVERSTAR 2.0



Seite 310

Harzprägnierte Papiere bilden mit bis zu 50 Lagen den Plattenkern, der als schwarzer „Rand“ sichtbar ist. Diese werden unter großer Hitze und hohem Druck mit den Dekorpapieren, die sich auf der Ober- und Unterseite der Tischplatte befinden, verpresst.

SILVERSTAR 2.0

- + KÄLTE- (-20 °C) UND HITZEBESTÄNDIG (160 °C)
- + UV-BESTÄNDIG
- + PFLEGELEICHT
- + HOHE ABRIEBFESTIGKEIT
- + KRATZUNEMPFLINDLICH
- + KERN SCHWARZ
- + PLATTENSTÄRKE 13 MM



Dark Marble



Slate



Zement



Smoky



Metallic grau



Slate stone



Cream Marble



Oak light

New



Zement hell



Quartz

New



Stone light

Passende CLASSIC Tischgestelle
auf Seite 274/275

Passende PENTA Tischgestelle
auf Seite 276/277

SILVERSTAR 2.0 SONDERGRÖSSEN

Ø 60 x 1,3	7 kg
Ø 68 x 1,3	7,5 kg
Ø 90 x 1,3	15,5 kg
Ø 110 x 1,3	18 kg
80 x 68 x 1,3	9,5 kg
120 x 68 x 1,3	14 kg
120 x 80 x 1,3	16,5 kg

Weitere Größen auf Anfrage

- + alle Dekore
- + Lieferzeit ca. 6 Wochen
- + Mindestmengenzuschlag beachten

* Mindestmengenzuschlag

1-4 Stück	+ 30 %
5-14 Stück	+ 20 %
15-29 Stück	+ 10 %

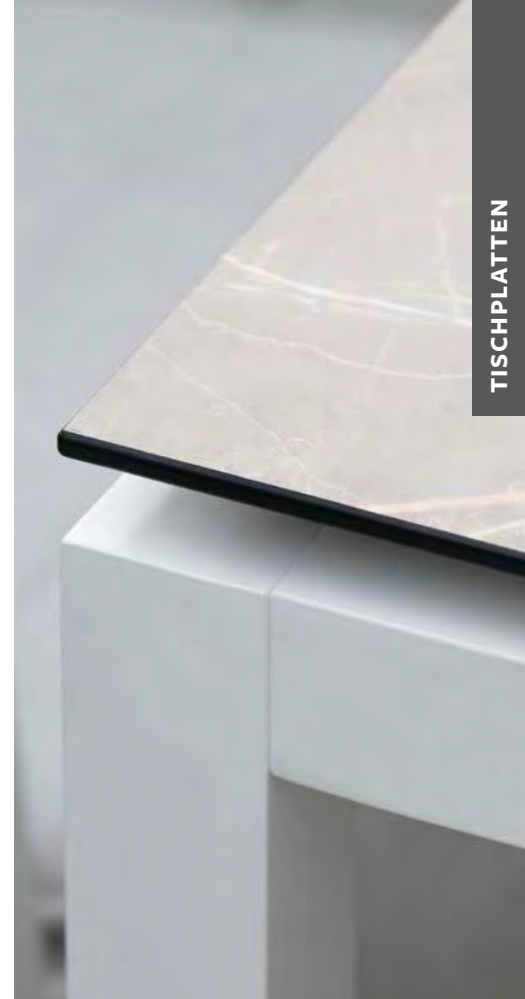
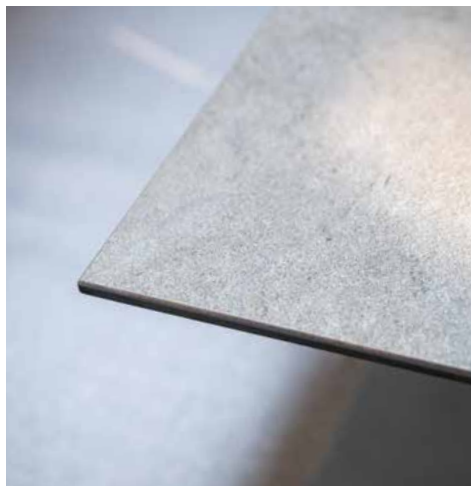

TISCHPLATTEN

Größe		TISCHSYSTEM CLASSIC/PENTA						
		80 x 80 x 1,3 12 kg CLASSIC/PENTA	90 x 90 x 1,3 14,9 kg CLASSIC/PENTA	130 x 80 x 1,3 19,5 kg CLASSIC/PENTA	160 x 90 x 1,3 26 kg CLASSIC/PENTA	200 x 100 x 1,3 37 kg CLASSIC	220 x 100 x 1,3 38 kg PENTA	250 x 100 x 1,3 46 kg CLASSIC
Dekor								
	Dark Marble	No. 102320	No. 102321	No. 102322	No. 102323	No. 102164	No. 102325	No. 102165
	Slate	No. 102360	No. 102361	No. 102362	No. 102363	No. 102224	No. 102365	No. 102225
	Zement	No. 102300	No. 102301	No. 102302	No. 102303	No. 102084	No. 102305	No. 102085
	Smoky	No. 102380	No. 102381	No. 102382	No. 102383	No. 102144	No. 102385	No. 102145
	Metallic grau	No. 102310	No. 102311	No. 102312	No. 102313	No. 102174	No. 102315	No. 102175
	Slate stone	No. 102370	No. 102371	No. 102372	No. 102373	No. 102374	No. 102375	No. 102376
	Cream Marble	No. 102390	No. 102391	No. 102392	No. 102393	No. 102394	No. 102395	No. 102396
New	Oak light	No. 102420	No. 102421	No. 102422	No. 102423	No. 102425	No. 102426	No. 102427
	Zement hell	No. 102330	No. 102331	No. 102332	No. 102333	No. 102094	No. 102335	No. 102095
New	Quartz	No. 102410	No. 102411	No. 102412	No. 102413	No. 102415	No. 102416	No. 102417
	Stone light	No. 102400	No. 102401	No. 102402	No. 102403	No. 102404	No. 102405	No. 102406

BARTISCH-SYSTEM

ES DARF WEITER VARIIERT WERDEN

DESIGN: STERN

MATERIAL: ALUMINIUM – EDELSTAHL – TEAK



Seite 310



Entdecken Sie die Vielfalt an Bartischen. Das Untergestell ist in Aluminium, Edelstahl und nun auch aus Teak erhältlich mit einer Vielzahl verschiedener Tischplatten aus Silverstar. Kombinieren Sie Ihren persönlichen Wunschbartisch.



CLASSIC BARTISCHGESTELL

Aluminium Vierkantrohr
80 x 80 x 108
Tischunterkante 103 cm

schwarz matt	11,7 kg	No. 101055
anthrazit	11,7 kg	No. 101052
graphit	11,7 kg	No. 101050
weiß	11,7 kg	No. 101054

Passende Tischplatten Seite 278–281



CLASSIC BARTISCHGESTELL

Edelstahl Vierkantrohr
80 x 80 x 108
Tischunterkante 103 cm

Edelstahl	16,5 kg	No. 101538
-----------	---------	------------

Passende Tischplatten Seite 278–281



THEO BARTISCHGESTELL

Teak Vierkant für Tischplatte Silverstar 2.0 80 x 80 cm
79 x 79 x 109
Tischunterkante 102 cm

Teak	29,5 kg	No. 100628
------	---------	------------

Passende Tischplatten Seite 278–281



THEO BARTISCHGESTELL

Teak Vierkant für Tischplatte Silverstar 2.0 130 x 80 cm
129 x 79 x 109
Tischunterkante 102 cm

Teak	35 kg	No. 100629
------	-------	------------

Passende Tischplatten Seite 278–281



PASSENDE TISCHPLATTEN

Silverstar 2.0

80 x 80 cm

	Dark Marble	12 kg	No. 102320
	Slate	12 kg	No. 102360
	Zement	12 kg	No. 102300
	Smoky	12 kg	No. 102380
	Metallic grau	12 kg	No. 102310
	Slate stone	12 kg	No. 102370
	Cream Marble	12 kg	No. 102390
	Oak light	12 kg	No. 102420
	Zement hell	12 kg	No. 102330
	Quartz	12 kg	No. 102410
	Stone light	12 kg	No. 102400



PASSENDE TISCHPLATTEN

Silverstar 2.0

130 x 80 cm

	Dark Marble	19,5 kg	No. 102322
	Slate	19,5 kg	No. 102362
	Zement	19,5 kg	No. 102302
	Smoky	19,5 kg	No. 102382
	Metallic grau	19,5 kg	No. 102312
	Slate stone	19,5 kg	No. 102372
	Cream Marble	19,5 kg	No. 102392
	Oak light	19,5 kg	No. 102422
	Zement hell	19,5 kg	No. 102332
	Quartz	19,5 kg	No. 102412
	Stone light	19,5 kg	No. 102402

LIVORNO & ELBA

AUFGETISCHT

DESIGN: STERN

MATERIAL: ALUMINIUM – SILVERSTAR 2.0



Seite 310



Die Bistrotische aus dem STERN Sortiment sind eine platzsparende Lösung für den Außenbereich. Sie sind aus Aluminium mit Silverstarplatte und überzeugen dank ihrer Größe.



LIVORNO TISCHGESTELL

Aluminium für Tischplatte Silverstar 2.0, Ø 80 und 80 x 80 cm
Tischgestell abklappbar, ineinander stellbar
59 x 59 x 72,5

schwarz matt	9 kg	No. 439498
anthrazit	9 kg	No. 439490
graphit	9 kg	No. 439492



LIVORNO TISCHGESTELL

Aluminium für Tischplatte Silverstar 2.0, 130 x 80 cm
Doppelwangen-Tischgestell abklappbar, ineinander stellbar
129 x 59 x 72,5

schwarz matt	13 kg	No. 439499
anthrazit	13 kg	No. 439491
graphit	13 kg	No. 439493
weiß	13 kg	No. 439497



ELBA TISCHGESTELL

Aluminium für Tischplatte Silverstar 2.0
Ø 80 und 80 x 80 cm, Doppelwange für 130 x 80 cm
59 x 59 x 72 / 109 x 76 x 72

schwarz matt 4-Fuß	6,8 kg	No. 439488
anthrazit 4-Fuß	6,8 kg	No. 439470
graphit 4-Fuß	6,8 kg	No. 439471
schwarz matt Doppelw.	9,6 kg	No. 439489
anthrazit Doppelwange	9,6 kg	No. 439475
graphit Doppelwange	9,6 kg	No. 439476



MONTAGEVORBEREITUNG OPTIONAL FÜR TISCHPLATTEN TEAK & OLD TEAK

Anbringen von Metallmuffen an die Unterseite der Tischplatte (Teak, Old Teak) zur stabilen Montage auf Bistro-Tischgestelle



nicht rabattfähig

No. 999979



PASSENDE TISCHPLATTEN

Silverstar 2.0
Ø 80 rund

	Zement	9,6 kg	No. 102198
	Smoky	9,6 kg	No. 102196
	Zement hell	9,6 kg	No. 102199



PASSENDE TISCHPLATTE

Teak FSC®-zertifiziert
70 x 70 cm

	Teak	5,7 kg	No. 100203
---	------	--------	------------



PASSENDE TISCHPLATTEN

Silverstar 2.0, Teak FSC®-zertifiziert, Old Teak
80 x 80 cm

	Dark Marble	12 kg	No. 102320
	Slate	12 kg	No. 102360
	Zement	12 kg	No. 102300
	Smoky	12 kg	No. 102380
	Metallic grau	12 kg	No. 102310
	Slate stone	12 kg	No. 102370
	Cream Marble	12 kg	No. 102390
	Oak light	12 kg	No. 102420
	Zement hell	12 kg	No. 102330
	Quartz	12 kg	No. 102410
	Stone light	12 kg	No. 102400
	Teak FSC®-zert.	7,2 kg	No. 100770
	Old Teak	8,2 kg	No. 100603



PASSENDE TISCHPLATTEN

Silverstar 2.0, Teak FSC®-zertifiziert, Old Teak
130 x 80 cm

	Dark Marble	19,5 kg	No. 103315
	Slate	19,5 kg	No. 103317
	Zement	19,5 kg	No. 103307
	Smoky	19,5 kg	No. 103313
	Metallic grau	19,5 kg	No. 103314
	Slate stone	19,5 kg	No. 103318
	Cream Marble	19,5 kg	No. 103296
	Oak light	19,5 kg	No. 103292
	Zement hell	19,5 kg	No. 103308
	Quartz	19,5 kg	No. 103294
	Stone light	19,5 kg	No. 103297
	Teak FSC®-zert.	11,6 kg	No. 100772
	Old Teak	12 kg	No. 100604

MAILAND

FÜR TERRASSEN MIT FLAIR

DESIGN: STERN

MATERIAL: ALUMINIUM – TEAK – SILVERSTAR 2.0



Seite 310



MAILAND TISCHGESTELL

Aluminium Edelstahloptik für Tischplatte Silverstar 2.0
Ø 80 und 80 x 80 cm

45 x 45 x 72	15,5 kg	No. 439560
--------------	---------	------------



MAILAND TISCHGESTELL

Aluminium Edelstahloptik für Tischplatte Silverstar 2.0
130 x 80 cm

87 x 40 x 72	25,5 kg	No. 439561
--------------	---------	------------



MONTAGEVORBEREITUNG OPTIONAL FÜR TISCHPLATTEN TEAK & OLD TEAK

Anbringen von Metallmuffen an die Unterseite der Tischplatte (Teak, Old Teak) zur stabilen Montage auf Bistro-Tischgestelle

nicht rabattfähig	No. 999979
-------------------	------------



PASSENDE TISCHPLATTEN



Silverstar 2.0
68 x 68 cm

	Zement	8 kg	No. 102086
	Smoky	8 kg	No. 102146
	Slate stone	8 kg	No. 102377
	Zement hell	8 kg	No. 102096



PASSENDE TISCHPLATTEN

Silverstar 2.0
Ø 80 rund

	Zement	9,6 kg	No. 102198
	Smoky	9,6 kg	No. 102196
	Zement hell	9,6 kg	No. 102199



PASSENDE TISCHPLATTE

Teak FSC®-zertifiziert
70 x 70 cm

	Teak	5,7 kg	No. 100203
---	------	--------	------------



PASSENDE TISCHPLATTEN

Silverstar 2.0, Teak FSC®-zertifiziert, Old Teak
80 x 80 cm

	Dark Marble	12 kg	No. 102320
	Slate	12 kg	No. 102360
	Zement	12 kg	No. 102300
	Smoky	12 kg	No. 102380
	Metallic grau	12 kg	No. 102310
	Slate stone	12 kg	No. 102370
	Cream Marble	12 kg	No. 102390
	Oak light	12 kg	No. 102420
	Zement hell	12 kg	No. 102330
	Quartz	12 kg	No. 102410
	Stone light	12 kg	No. 102400
	Teak FSC®-zert.	7,2 kg	No. 100770
	Old Teak	8,2 kg	No. 100603



PASSENDE TISCHPLATTEN

Silverstar 2.0, Teak FSC®-zertifiziert, Old Teak
130 x 80 cm

	Dark Marble	19,5 kg	No. 103321
	Slate	19,5 kg	No. 103323
	Zement	19,5 kg	No. 103107
	Smoky	19,5 kg	No. 103113
	Metallic grau	19,5 kg	No. 103320
	Slate stone	19,5 kg	No. 103324
	Cream Marble	19,5 kg	No. 103298
	Oak light	19,5 kg	No. 103293
	Zement hell	19,5 kg	No. 103108
	Quartz	19,5 kg	No. 103295
	Stone light	19,5 kg	No. 103299
	Teak FSC®-zert.	11,6 kg	No. 100772
	Old Teak	12 kg	No. 100604

FREDDIE

1, 2 ODER 3?

DESIGN: RABADESIGN

MATERIAL: ALUMINIUM – SILVERSTAR 2.0 – TEAK



Seite 310



Ob allein oder als Kombination in drei Größen, die runden Tische aus Aluminium mit Silverstar 2.0 sind eine tolle Ergänzung zum Sessel, zur Lounge oder zur Liege.



FREDDIE BEISTELLTISCH

schwarz matt mit Tischplatte Silverstar 2.0 oder Teak, Ø 55 x 43 cm

Dark Marble	5,8 kg	No. 431603
Zement	5,8 kg	No. 432280
Smoky	5,8 kg	No. 431601
Cream Marble	5,8 kg	No. 432268
Zement hell	5,8 kg	No. 431600
Quartz	5,8 kg	No. 432256
Teak	4,3 kg	No. 431560



FREDDIE BEISTELLTISCH

anthrazit mit Tischplatte Silverstar 2.0 oder Teak, Ø 55 x 43 cm

Dark Marble	5,8 kg	No. 431573
Zement	5,8 kg	No. 432283
Smoky	5,8 kg	No. 431571
Cream Marble	5,8 kg	No. 432271
Zement hell	5,8 kg	No. 431570
Quartz	5,8 kg	No. 432259
Teak	4,3 kg	No. 431630



FREDDIE BEISTELLTISCH

schwarz matt mit Tischplatte Silverstar 2.0 oder Teak, Ø 60 x 48 cm

Dark Marble	6,8 kg	No. 431608
Zement	6,8 kg	No. 432281
Smoky	6,8 kg	No. 431606
Cream Marble	6,8 kg	No. 432269
Zement hell	6,8 kg	No. 431605
Quartz	6,8 kg	No. 432257
Teak	5,0 kg	No. 431561



FREDDIE BEISTELLTISCH

anthrazit mit Tischplatte Silverstar 2.0 oder Teak, Ø 60 x 48 cm

Dark Marble	6,8 kg	No. 431578
Zement	6,8 kg	No. 432284
Smoky	6,8 kg	No. 431576
Cream Marble	6,8 kg	No. 432272
Zement hell	6,8 kg	No. 431575
Quartz	6,8 kg	No. 432260
Teak	5,0 kg	No. 431631



FREDDIE BEISTELLTISCH

schwarz matt mit Tischplatte Silverstar 2.0 oder Teak, Ø 65 x 53 cm

Dark Marble	7,8 kg	No. 431613
Zement	7,8 kg	No. 432282
Smoky	7,8 kg	No. 431611
Cream Marble	7,8 kg	No. 432270
Zement hell	7,8 kg	No. 431610
Quartz	7,8 kg	No. 432258
Teak	6,1 kg	No. 431562



FREDDIE BEISTELLTISCH

anthrazit mit Tischplatte Silverstar 2.0 oder Teak, Ø 65 x 53 cm

Dark Marble	7,8 kg	No. 431583
Zement	7,8 kg	No. 432285
Smoky	7,8 kg	No. 431581
Cream Marble	7,8 kg	No. 432273
Zement hell	7,8 kg	No. 431580
Quartz	7,8 kg	No. 432261
Teak	6,1 kg	No. 431632



FREDDIE



FREDDIE BEISTELLTISCH

graphit mit Tischplatte Silverstar 2.0 oder Teak, Ø 55 x 43 cm

	Dark Marble	5,8 kg	No. 431618
	Zement	5,8 kg	No. 432286
	Smoky	5,8 kg	No. 431616
	Cream Marble	5,8 kg	No. 432274
	Zement hell	5,8 kg	No. 431615
	Quartz	5,8 kg	No. 432262
	Teak	4,3 kg	No. 431633



FREDDIE BEISTELLTISCH

weiß mit Tischplatte Silverstar 2.0 oder Teak, Ø 55 x 43 cm

	Dark Marble	5,8 kg	No. 431588
	Zement	5,8 kg	No. 432289
	Smoky	5,8 kg	No. 431586
	Cream Marble	5,8 kg	No. 432277
	Zement hell	5,8 kg	No. 431585
	Quartz	5,8 kg	No. 432265
	Teak	4,3 kg	No. 431636



FREDDIE BEISTELLTISCH

graphit mit Tischplatte Silverstar 2.0 oder Teak, Ø 60 x 48 cm

	Dark Marble	6,8 kg	No. 431623
	Zement	6,8 kg	No. 432287
	Smoky	6,8 kg	No. 431621
	Cream Marble	6,8 kg	No. 432275
	Zement hell	6,8 kg	No. 431620
	Quartz	6,8 kg	No. 432263
	Teak	5,0 kg	No. 431634



FREDDIE BEISTELLTISCH

weiß mit Tischplatte Silverstar 2.0 oder Teak, Ø 60 x 48 cm

	Dark Marble	6,8 kg	No. 431593
	Zement	6,8 kg	No. 432290
	Smoky	6,8 kg	No. 431591
	Cream Marble	6,8 kg	No. 432278
	Zement hell	6,8 kg	No. 431590
	Quartz	6,8 kg	No. 432266
	Teak	5,0 kg	No. 431637



FREDDIE BEISTELLTISCH

graphit mit Tischplatte Silverstar 2.0 oder Teak, Ø 65 x 53 cm

	Dark Marble	7,8 kg	No. 431628
	Zement	7,8 kg	No. 432288
	Smoky	7,8 kg	No. 431626
	Cream Marble	7,8 kg	No. 432276
	Zement hell	7,8 kg	No. 431625
	Quartz	7,8 kg	No. 432264
	Teak	6,1 kg	No. 431635



FREDDIE BEISTELLTISCH

weiß mit Tischplatte Silverstar 2.0 oder Teak, Ø 65 x 53 cm

	Dark Marble	7,8 kg	No. 431598
	Zement	7,8 kg	No. 432291
	Smoky	7,8 kg	No. 431596
	Cream Marble	7,8 kg	No. 432279
	Zement hell	7,8 kg	No. 431595
	Quartz	7,8 kg	No. 432267
	Teak	6,1 kg	No. 431638

FREDDIE

NATÜRLICH, HARMONISCH

DESIGN: RABADESIGN

MATERIAL: TEAK – SILVERSTAR 2.0



Seite 310



Die Form der Tischbeine harmoniert mit der natürlichen Teak Anmutung. FREDDIE in Teak ist eine stimmige Ergänzung zum Sessel, zur Lounge oder Liege aus Teak.



FREDDIE BEISTELLTISCH

Teak mit Tischplatte Silverstar 2.0, Ø 55 x 43 cm

	Dark Marble	6,2 kg	No. 420803
	Zement	6,2 kg	No. 420805
	Smoky	6,2 kg	No. 420801
	Cream Marble	6,2 kg	No. 420806
	Zement hell	6,2 kg	No. 420800
	Quartz	6,2 kg	No. 420807



FREDDIE BEISTELLTISCH

Teak mit Tischplatte Teak
Ø 55 x 43 cm

	Teak	4,7 kg	No. 420809
--	------	--------	------------



FREDDIE BEISTELLTISCH

Teak mit Tischplatte Silverstar 2.0, Ø 60 x 48 cm

	Dark Marble	7,3 kg	No. 420813
	Zement	7,3 kg	No. 420815
	Smoky	7,3 kg	No. 420811
	Cream Marble	7,3 kg	No. 420816
	Zement hell	7,3 kg	No. 420810
	Quartz	7,3 kg	No. 420817



FREDDIE BEISTELLTISCH

Teak mit Tischplatte Teak
Ø 60 x 48 cm

	Teak	5,5 kg	No. 420819
--	------	--------	------------



FREDDIE BEISTELLTISCH

Teak mit Tischplatte Silverstar 2.0, Ø 65 x 53 cm

	Dark Marble	8,2 kg	No. 420823
	Zement	8,2 kg	No. 420825
	Smoky	8,2 kg	No. 420821
	Cream Marble	8,2 kg	No. 420826
	Zement hell	8,2 kg	No. 420820
	Quartz	8,2 kg	No. 420827



FREDDIE BEISTELLTISCH

Teak mit Tischplatte Teak
Ø 65 x 53 cm

	Teak	6,5 kg	No. 420829
--	------	--------	------------



ALLROUND

DER BEISTELLTISCH

DESIGN: STERN

MATERIAL: ALUMINIUM – SILVERSTAR – TEAK



Seite 310



Der Beistelltisch ALLROUND aus Aluminium ist erhältlich mit unterschiedlichen Dekoren der beliebten Tischplatte Silverstar. In den vier Farben der STERN Farbwelt – schwarz matt, anthrazit, graphit und weiß – ist man auch hinsichtlich des Gestells flexibel, sodass der Beistelltisch seinem Namen ALLROUND alle Ehre macht.



ALLROUND BEISTELLTISCH

schwarz matt mit Tischplatte Silverstar oder Teak
110,5 x 60 x 45

Dark Marble	16,7 kg	No. 432500
Zement	16,7 kg	No. 432505
Smoky	16,7 kg	No. 432502
Metallic grau	16,7 kg	No. 432501
Zement hell	16,7 kg	No. 432506
Teak	13 kg	No. 432509



ALLROUND BEISTELLTISCH

anthrazit mit Tischplatte Silverstar oder Teak
110,5 x 60 x 45

Dark Marble	16,7 kg	No. 432360
Zement	16,7 kg	No. 432365
Smoky	16,7 kg	No. 432362
Metallic grau	16,7 kg	No. 432361
Zement hell	16,7 kg	No. 432366
Teak	13 kg	No. 432369



ALLROUND BEISTELLTISCH

graphit mit Tischplatte Silverstar oder Teak
110,5 x 60 x 45

Dark Marble	16,7 kg	No. 432370
Zement	16,7 kg	No. 432375
Smoky	16,7 kg	No. 432372
Metallic grau	16,7 kg	No. 432371
Zement hell	16,7 kg	No. 432376
Teak	13 kg	No. 432379



ALLROUND BEISTELLTISCH

weiß mit Tischplatte Silverstar oder Teak
110,5 x 60 x 45

Dark Marble	16,7 kg	No. 432390
Zement	16,7 kg	No. 432395
Smoky	16,7 kg	No. 432392
Metallic grau	16,7 kg	No. 432391
Zement hell	16,7 kg	No. 432396
Teak	13 kg	No. 432399



BEISTELLTISCHE

DEKORATIVE ABLAGEFLÄCHEN

DESIGN: STERN, DOSER + ZIMPRICH (EDI, CHARLES)

MATERIAL: ALUMINIUM – DEKTON – SILVERSTAR – GLAS



Seite 310

Beistelltische aus Aluminium sind eine dekorative und praktische Ergänzung zu Ihrer Liege oder Lounge.



NOVUS FUNKTIONSBEISTELLTISCH

Aluminium, verstellbar in zwei Höhen
63 x 67 x 43

schwarz matt	7,2 kg	No. 415424
anthrazit	7,2 kg	No. 418611
graphit	7,2 kg	No. 418612
weiß	7,2 kg	No. 418763



ROBIN BEISTELLTISCH

Aluminium mit Aluminiumleisten
40 x 40 x 40

schwarz matt	3,3 kg	No. 415413
anthrazit	3,3 kg	No. 417645
graphit	3,3 kg	No. 417646
weiß	3,3 kg	No. 417648



CHARLES BEISTELLTISCH

schwarz matt mit Tischplatte Silverstar Slate

Ø 52 x 66	9,2 kg	No. 415553
-----------	--------	------------



EDI BEISTELLTISCH

Aluminium mit Einlage Textilien
Ø 48 x 71

schwarz matt/Leinen grau	2,6 kg	No. 410370
anthrazit/karbon	2,6 kg	No. 410371



JACKIE BEISTELLTISCH
anthrazit mit Glasplatte grau

50 x 50 x 47

6,3 kg

No. 419941



BEISTELLTISCHE

UNIVERSELL EINSETZBAR

DESIGN: STERN, JÜRGEN SOHN (FRIDA)

MATERIAL: ALUMINIUM – TEAK



Seite 310

Die Beistelltische TARO und FRIDA sind vielseitig kombinierbare Beistelltische. Sie passen zur Lounge oder auch Sonnenliege und sind mit einem Gestell in Greige, Anthrazit oder Schwarz matt erhältlich.



TARO BEISTELLTISCH

Aluminium greige
mit Tischplatte Teak

50 x 50 x 28	4 kg	No. 431255
80 x 60 x 35	6,7 kg	No. 431256



TARO BEISTELLTISCH

Aluminium greige
mit Tischplatte Teak

Ø 55 x 28	3,9 kg	No. 431257
Ø 65 x 35	5,1 kg	No. 431258



TARO BEISTELLTISCH

Aluminium anthrazit
mit Tischplatte Teak

50 x 50 x 28	4 kg	No. 431250
80 x 60 x 35	6,7 kg	No. 431251



TARO BEISTELLTISCH

Aluminium anthrazit
mit Tischplatte Teak

Ø 55 x 28	3,9 kg	No. 431252
Ø 65 x 35	5,1 kg	No. 431253



FRIDA BEISTELLTISCH

Aluminium schwarz matt
mit Tischplatte Teak

Ø 55 x 36	3,6 kg	No. 415550
Ø 65 x 42	5,1 kg	No. 415551



BEISTELLTISCHE

UNIVERSELL EINSETZBAR

DESIGN: STERN, DOSER + ZIMPRICH (BEISTELLTISCH KORDEL & LEAH)

MATERIAL: ALUMINIUM – EDELSTAHL – TEAK – GLAS
KORDEL (SYNTHETIKFASER)



Seite 310

Sie sind die ideale Ergänzung zur Sonnenliege, zur Lounge, zum Hochlehnersessel oder zur Dining-Gruppe.



BEISTELLTISCH

Kordel schiefergrau mit Teakplatte

Ø 45 x 35	3,7 kg	No. 410140
Ø 60 x 45	5,7 kg	No. 410141



LEAH LOUNGE-BEISTELLTISCH

Teak natur mit Kordel steingrau
und Glasplatte

75 x 75 x 34	17 kg	No. 420746
--------------	-------	------------



TABLETTTISCH

Edelstahl mit Tablett aus Teak FSC®-zertifiziert

50 x 50 x 45	4,8 kg	No. 417150
--------------	--------	------------



BEISTELLTISCH

Edelstahl
45 x 45 x 45

Teakplatte FSC®-zert.	4,8 kg	No. 417353
Glasplatte schwarz	6,3 kg	No. 417352



ZUBEHÖR & ACCESSOIRES

DEKORATIV UND HILFREICH



AUFLAGEN 302 – 303

Entdecken Sie passend zu Ihren Möbeln bequeme Auflagen und verschiedene Dekokissen. Passend zu Ihrem Farbkonzept können Sie Ihrem Außenbereich mit komfortablen Kissen den Feinschliff geben. Pflegeprodukte und Schutzhüllen unterstützen Sie dabei, die Möbel auch bei intensiver Nutzung in gutem Zustand zu erhalten.



DEKOKISSEN 304 – 305



GILBERT 306 – 307



TELESKOPSCHEM 308 - 309

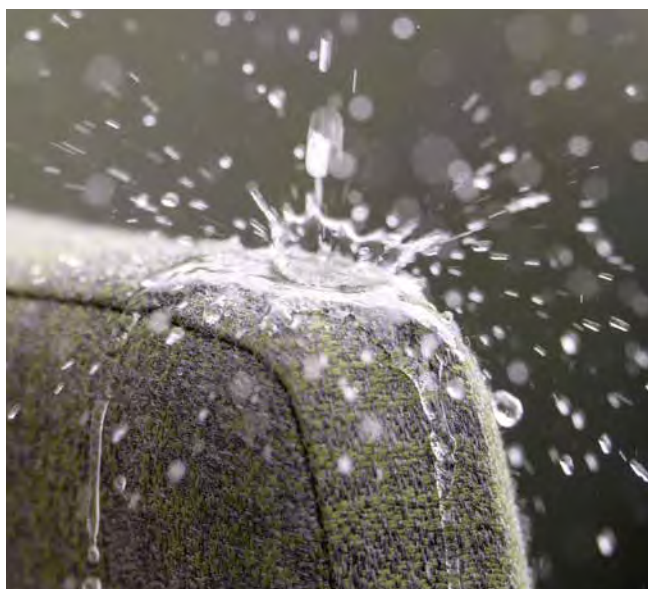

PFLEGEPRODUKTE 310 - 311



SCHUTZHÜLLEN 312 - 315

AUFLAGEN

FARBBLICHE AKZENTE

DESIGN: STERN

MATERIAL: 100 % POLYACRYL

Alle Auflagen und Dekokissen sind abziehbar und waschbar.

Auflagen und Sitzkissen vervollständigen den Komfort von Sitzmöbeln und setzen farbliche Akzente im Garten oder auf der Terrasse. An kühleren Sommerabenden sind sie ein guter Wärmespeicher. Auflagen und Kissen von STERN sind perfekt auf das Sortiment abgestimmt. Mit diesen Modellen können Sie alle Sessel oder Liegen bestücken.

AUFLAGEN					
Sortimentsstoffe		Passend für Sessel	perlgrau	Vanilla	Cream
Produkt					
Sitzkissen für Stapelsessel	ca. 44 x 44 x 3 cm	NEW LEVANTO / NILS / SKELBY / LUCY / KARI NEW TOP / OSKAR / CAMILLO / EVOEE / TILO	No. 404320	No. 404330	No. 404340
Auflage für Stapelsessel	ca. 93 x 46 x 3 cm	NEW LEVANTO / NILS / NEW TOP CAMILLO / VENTO	No. 404321	No. 404331	No. 404341
Auflage für Stapelsessel	ca. 96 x 47 x 3 cm	SKELBY / LUCY / KARI NIEDER	No. 404322	No. 404332	No. 404342
Auflage für Stapelsessel	ca. 105 x 48 x 3 cm	EVOEE	-	-	-
Auflage für Stapelsessel	ca. 115 x 50 x 3 cm	KARI HOCH	No. 404324	No. 404334	No. 404344
Auflage für Stapelsessel	ca. 117 x 54 x 3 cm	KARI PLUS	-	-	-
Auflage für Stapelsessel	ca. 118 x 50 x 3 cm	CARDIFF HOCH / MIKA HOCH	-	-	-
Kopfpolster	ca. 15 x 37 x 6 cm	KARI HOCH	No. 404329	No. 404339	No. 404349
Passend für Liege					
Liegenauflage	ca. 200 x 74 x 3 cm	ROBIN	No. 404326	No. 404336	No. 404346
Liegenauflage	ca. 201 x 67 x 3 cm	ALLROUND / KARI	No. 404327	No. 404337	No. 404347
Liegenauflage	ca. 207 x 55 x 3 cm	BALANCE	-	-	-
Kopfpolster	ca. 15 x 37 x 6 cm	ALLROUND / BALANCE / ROBIN	No. 404329	No. 404339	No. 404349



GILBERT
KISSENBOX
SEITE 306



seiden-schwarz	seidengrau	schiefer-grau	dunkel-grün	rot	farngrün	pink	koralle	orange	gelb
No. 404030	No. 404540	No. 404550	No. 404070	No. 404090	No. 404580	No. 404280	No. 404060	No. 404290	No. 404050
No. 404031	No. 404541	No. 404551	No. 404071	No. 404091	No. 404581	No. 404281	No. 404061	No. 404291	No. 404051
No. 404032	No. 404542	No. 404552	No. 404072	No. 404092	No. 404582	No. 404282	No. 404062	No. 404292	No. 404052
No. 404033	No. 404543	No. 404553	No. 404073	No. 404093	No. 404583	No. 404283	No. 404063	No. 404293	No. 404053
No. 404034	No. 404544	No. 404554	No. 404074	No. 404094	No. 404584	No. 404284	No. 404064	No. 404294	No. 404054
-	No. 404260	No. 404261	-	-	-	-	-	-	-
-	No. 404511	No. 404510	-	-	-	-	-	-	-
No. 404020	No. 404010	No. 404011	No. 404017	No. 404019	No. 404013	No. 404021	No. 404016	No. 404022	No. 404015
No. 404036	No. 404546	No. 404556	No. 404076	No. 404096	No. 404586	No. 404286	No. 404066	No. 404296	No. 404056
No. 404037	No. 404547	No. 404557	No. 404077	No. 404097	No. 404587	No. 404287	No. 404067	No. 404297	No. 404057
-	No. 404039	-	-	-	-	-	-	-	-
No. 404020	No. 404010	No. 404011	No. 404017	No. 404019	No. 404013	No. 404021	No. 404016	No. 404022	No. 404015

DEKOKISSEN

KOMFORT MIT AKZENTEN

DESIGN: STERN

MATERIAL: 100 % POLYACRYL

Alle Auflagen und Dekokissen sind abziehbar und waschbar.









































Auflagen und Sitzkissen vervollständigen den Komfort von Sitzmöbeln und setzen farbliche Akzente im Garten oder auf der Terrasse. An kühleren Sommerabenden sind sie ein guter Wärmespeicher. Auflagen und Kissen von STERN sind perfekt auf das Sortiment abgestimmt.

Wir garantieren eine Lichtechtheit des Kissenbezugs für 5 Jahre.

DEKOKISSEN UNI		ca. 35 x 55 cm	ca. 45 x 45 cm	ca. 55 x 55 cm
perlgrau		No. 404300 	No. 404301 	No. 404302 
Vanilla		No. 404305 	No. 404306 	No. 404307 
Cream		No. 404315 	No. 404316 	No. 404317 
seidenschwarz		No. 404215 	No. 404216 	No. 404217 
seidengrau		No. 404170 	No. 404171 	No. 404172 
schiefergrau		No. 404180 	No. 404181 	No. 404182 
dunkelgrün		No. 404195 	No. 404196 	No. 404197 
rot		No. 404150 	No. 404151 	No. 404152 
farngrün		No. 404175 	No. 404176 	No. 404177 
pink		No. 404220 	No. 404221 	No. 404222 
koralle		No. 404160 	No. 404161 	No. 404162 
orange		No. 404230 	No. 404231 	No. 404232 
gelb		No. 404155 	No. 404156 	No. 404157 



DEKOKISSEN RAUTE

		ca. 35 x 55 cm	ca. 45 x 45 cm	ca. 55 x 55 cm
Raute schwarz		No. 404145 	No. 404146 	No. 404147 
Raute dunkelgrau		No. 404140 	No. 404141 	No. 404142 
Raute hellgrau		No. 404135 	No. 404136 	No. 404137 
Raute dunkelgrün		No. 404125 	No. 404126 	No. 404127 
Raute rot		No. 404100 	No. 404101 	No. 404102 
Raute farngrün		No. 404120 	No. 404121 	No. 404122 
Raute pink		No. 404225 	No. 404226 	No. 404227 
Raute koralle		No. 404115 	No. 404116 	No. 404117 
Raute orange		No. 404235 	No. 404236 	No. 404237 
Raute gelb		No. 404105 	No. 404106 	No. 404107 

DEKOKISSEN FLEUR

		ca. 35 x 55 cm	ca. 45 x 45 cm	ca. 55 x 55 cm
Fleur grau		No. 404240 	No. 404241 	No. 404242 

GILBERT

ZUSÄTZLICHER STAURAUUM

DESIGN: STERN

MATERIAL: ALUMINIUM



Seite 304



Seite 310



Die Kissenbox GILBERT ist eine geräumige Aufbewahrungsmöglichkeit für Gartenpolster und Utensilien. Mit ihrem großen Platzangebot bietet sie ausreichend Platz für Ihre Kissen. Das Aluminiumgestell in Anthrazit verleiht der Kissenbox eine moderne und elegante Optik. Besonders praktisch sind die Lenkrollen, die das Verschieben der Box zum Kinderspiel machen.



GILBERT KISSENBOX

anthrazit mit 4 Lenkrollen, 2 mit Bremse
eingelegtes Lochblech

176 x 76 x 91

38,5 kg

No. 415515



GILBERT KISSENBOX

anthrazit mit 4 Lenkrollen, 2 mit Bremse
eingelegtes Lochblech

140 x 76 x 91

32 kg

No. 415514



TELESKOP- SCHIRM

UM LÄNGER DRAUSSEN ZU VERWEILEN

DESIGN: STERN

MATERIAL: ALUMINIUM – POLYESTER – STAHL

Schützen Sie sich vor zu starker Sonneneinstrahlung mit einem Schirm aus dem STERN-Sortiment. Dank eines Lichtschutzfaktors von 50+ sind Sie bestens vor UV-Strahlen geschützt.

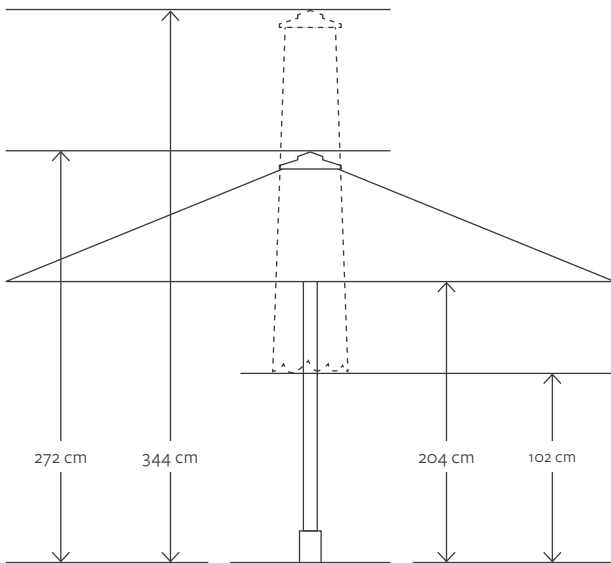

TELESKOPSCHIRM

Gestell und Streben Aluminium silber, pulverbeschichtet
Bezug 100 % Polyester 220 g/m², LSF 50+, natur
Öffnen und Schließen durch patentiertes Teleskopsystem
8-teilig, ohne Volant, mit Kamin, inkl. Schutzhülle

Stock Ø 65 mm

330 x 330	19,5 kg	No. 452562
-----------	---------	------------



PASSENDER SCHIRMSTÄNDER

Stahl pulverbeschichtet silber
benötigte Platten 40 x 40 cm
Lieferung ohne Platten

für Stockstärken bis 70 mm

85 x 85 x 48	15,2 kg	No. 451840
--------------	---------	------------

LSF 50+

Der Lichtschutzfaktor (LSF) ist die Maßzahl, mit der die Wirksamkeit eines Sonnenschutzes gemessen wird. 50+ ist die für Beschattungstextilien höchste Maßzahl und bedeutet, dass die UV-Durchlässigkeit bei unter 2 % liegt. Ein Sonnenschirm schützt allerdings nur vor der direkten Sonneneinstrahlung, bei reflektierender Sonneneinstrahlung sollten zusätzlich geeignete Sonnenschutzmittel verwendet werden.

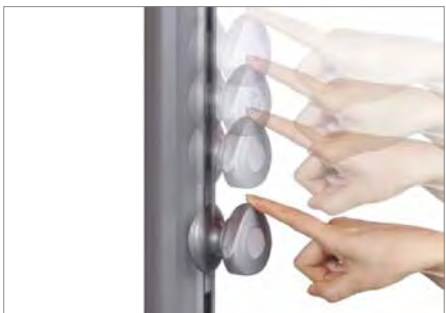

PFLEGE- PRODUKTE

FÜR DEN NEUWERTIGEN LOOK

DESIGN: STERN

Wir bieten Ihnen, passend zu unseren Materialien, Pflegeprodukte, die Ihnen die Reinigung und Pflege Ihrer Möbel erleichtern und den neuwertigen Look der Produkte lange erhalten. Je nach Material stehen Ihnen Reiniger und Protektoren zur Verfügung, damit das kleine Malheur beim Gartenfest auf Ihrem Outdoorstoff oder die Patina auf Ihrer Holzplatte ganz leicht zu beseitigen sind.



SILVERSTAR PROTEKTOR

Schützt, pflegt und versiegelt Silverstar



SILVERSTAR FARBAUFFRISCHER

Schützt, pflegt und erhält die Farbkraft von Silverstar

500 ml	(VE 1)	No. 429925
--------	--------	------------

250 ml	(VE 1)	No. 429939
--------	--------	------------



ALUMINIUM REINIGER & PROTEKTOR

Reinigt und schützt Aluminium



EDELSTAHL REINIGER & PROTEKTOR

Reinigt und pflegt Edelstahl für einen langanhaltenden neuwertigen Look

500 ml	(VE 1)	No. 429924
--------	--------	------------

500 ml	(VE 1)	No. 429923
--------	--------	------------



**GEFLECHT & TEXTILEN
REINIGER**

Für alle Kunststoffgeflecht- und Textilienmöbel im Außenbereich

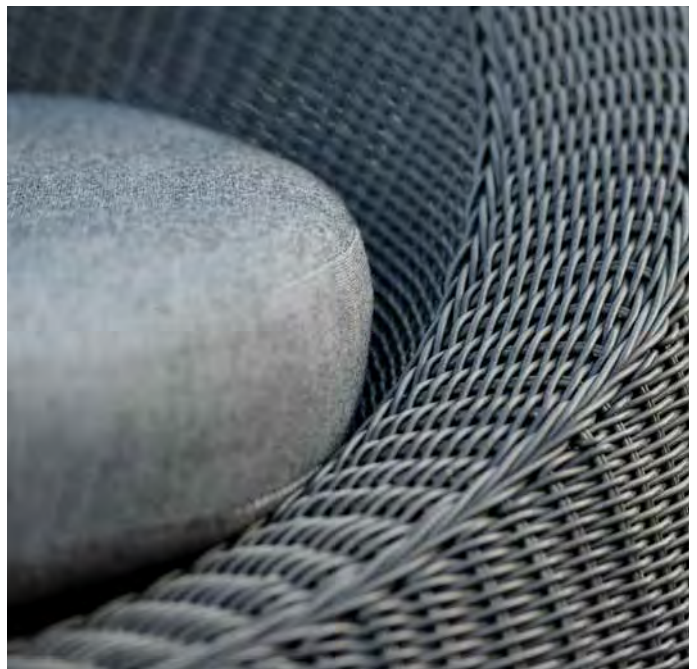

1.000 ml	(VE 1)	No. 429922
----------	--------	------------



**OUTDOORSTOFF
REINIGER & PROTEKTOR**

Entfernt schonend Schmutz und Flecken
wasser- und schmutzabweisend

Reiniger 1.000 ml	(VE 1)	No. 429920
Protektor 1.000 ml	(VE 1)	No. 429921



**TEAK
REINIGER & PROTEKTOR**

Reinigt Teak effektiv
Pflegender und schützender Farbauffrischer

Reiniger 500 ml	(VE 1)	No. 429926
Protektor 500 ml	(VE 1)	No. 429927

SCHUTZHÜLLEN

DAMIT DIE FREUDE LANGE WÄHRT

DESIGN: STERN

MATERIAL: POLYESTER



Unsere Schutzhüllen bestehen aus Polyester 160 g/m² und sind mit einer besonderen PU-Beschichtung versehen. Sie haben eine Wassersäule von 800 mm² und sind wasserabweisend, atmungsaktiv und waschmaschinengeeignet.

SCHUTZHÜLLE

grau, 100 % Polyester

ALLROUND			
für 2,5-Sitzer Bank	162 x 66 x 86,5/59	(VE 1)	No. 454840
ANNY			
für Lounge-Sessel	120 x 107 x 84	(VE 1)	No. 454868
BALANCE			
für Relaxliege	162 x 63 x 110	(VE 1)	No. 454885
COCO			
für Lounge (zwei Eckelemente und ein Mittelelement)	258 x 97 x 67	(VE 1)	No. 454832
FONTANA			
für Sessel	97 x 97 x 67	(VE 1)	No. 454830
für 2-Sitzer Sofa	185 x 97 x 67	(VE 1)	No. 454831
für 3-Sitzer Sofa	258 x 97 x 67	(VE 1)	No. 454832
GRETA			
für Lounge-Sessel	86 x 76 x 100	(VE 1)	No. 454835
für Lounge-Sofa	175 x 76 x 100	(VE 1)	No. 454836
für Liege	199 x 73 x 65	(VE 1)	No. 454834
JACKIE			
für Lounge-Sessel & Lounge-Hocker	73 x 82 x 75	(VE 1)	No. 454796
für 2-Sitzer Lounge-Sofa	145 x 82 x 75	(VE 1)	No. 454799
KLEA			
für Lounge-Sessel	91 x 86 x 75/58	(VE 1)	No. 454773
für 2-Sitzer Lounge-Sofa	177 x 86 x 75/58	(VE 1)	No. 454774
für Pfauensessel	101 x 96 x 97/60	(VE 1)	No. 454775



MARLA			
für Lounge-Sessel	88 x 86 x 72,5	(VE 1)	No. 454870
für 2-Sitzer Lounge-Sofa	166 x 93 x 67	(VE 1)	No. 454844
NEW HOLLY			
für Lounge/Liege & Bank/Liege	219 x 88 x 68	(VE 1)	No. 454825
NOVI			
für Rollenliege/Bank	206 x 82 x 62	(VE 1)	No. 454887
ODEA			
für Lounge-Sessel	76 x 79 x 60	(VE 1)	No. 454898
für 2-Sitzer Lounge-Sofa	160 x 79 x 60	(VE 1)	No. 454899
für 3-Sitzer Lounge-Sofa	195 x 79 x 60	(VE 1)	No. 454793
für 2-Sitzer Kufenbank	160 x 66 x 65	(VE 1)	No. 454896
für 3-Sitzer Kufenbank	200 x 66 x 65	(VE 1)	No. 454897
für Bank/Liege	245 x 79 x 65	(VE 1)	No. 454795
für Doppelliege	160 x 151 x 70	(VE 1)	No. 454794
ROBIN			
für Rollenliege	202/218 x 78 x 35	(VE 1)	No. 454839
ROMY			
L-Schutzhülle für Lounge (1 x 2-Sitzer Armlehne links, 1 x Mittelelement, 1 x Eckelement und 1 x 2-Sitzer Armlehne rechts)	306 x 241 x 83 	(VE 1)	No. 454776
L-Schutzhülle für Lounge (1 x 2-Sitzer Armlehne links, 1 x Eckelement, 1 x Mittelelement und 1 x 2-Sitzer Armlehne rechts)	241 x 306 x 83 	(VE 1)	No. 454772

SCHUTZHÜLLEN

SCHÜTZEN SIE IHRE MÖBEL

DESIGN: STERN

MATERIAL: POLYESTER

Unsere Schutzhüllen bestehen aus Polyester 160 g/m² und sind mit einer besonderen PU-Beschichtung versehen. Sie haben eine Wassersäule von 800 mm² und sind wasserabweisend, atmungsaktiv und waschmaschinengeeignet.



SCHUTZHÜLLE FÜR LIEGE

uni grau, 100 % Polyester

200 x 75 x 40	No. 454803
---------------	------------



AUFBEWAHRUNGSTASCHE FÜR AUFLAGEN

uni grau, 100 % Polyester

125 x 32 x 50	No. 454819
---------------	------------



SCHUTZHÜLLE FÜR BANK

uni grau, 100 % Polyester

2-Sitzer	
150 x 55 x 80	No. 454804
3-Sitzer	
180 x 55 x 80	No. 454805



SCHUTZHÜLLE FÜR SESSEL

uni grau, 100 % Polyester

Je nach Stuhl- oder Sesselmodell kann die Stapelhöhe variieren

Relaxsessel oder -liege 68 x 66 x 100	No. 454800
4 Stapelsessel, 68 x 66 x 117	No. 454801
1 Sessel, 65 x 64 x 83	No. 454777



SCHUTZHÜLLEN FÜR ECKGRUPPEN

uni grau, 100 % Polyester

200 x 270 x 90 x 70		No. 454889
270 x 200 x 90 x 70		No. 454890
270 x 270 x 90 x 70		No. 454891
270 x 350 x 90 x 70		No. 454892
300 x 300 x 90 x 70		No. 454888
350 x 270 x 90 x 70		No. 454893



































SICHERUNGSSEIL

4 mm dickes verzinktes Stahldrahtseil PVC-ummantelt
Gesamtstärke 6 mm, inkl. Vorhängeschloss mit 2 Schlüsseln

3 m	0,4 kg	No. 419894
5 m	0,6 kg	No. 419895
10 m	1 kg	No. 419896

SCHUTZHÜLLEN FÜR TISCHE UND SITZGRUPPEN

grau, 100 % Polyester

Tischsystem und Kufentischsystem	Schutzhüllengröße	Form	VE	Art.-No.
80 x 80	97 x 97 x 5 cm		(VE 1)	No. 454826
90 x 90	97 x 97 x 5 cm		(VE 1)	No. 454826
130 x 80	140 x 85 x 5 cm		(VE 1)	No. 454824
160 x 90	174 x 103 x 5 cm		(VE 1)	No. 454821
200 x 100	214 x 113 x 5 cm		(VE 1)	No. 454822
250 x 100	254/260 x 104 x 5 cm		(VE 1)	No. 454823
INTERNO	Schutzhüllengröße	Form	VE	Art.-No.
180 x 100	214 x 113 x 5 cm		(VE 1)	No. 454822
220 x 100	254/260 x 104 x 5 cm		(VE 1)	No. 454823
STANDARD Ausziehtisch	Schutzhüllengröße	Form	VE	Art.-No.
160 x 90	174 x 103 x 5 cm		(VE 1)	No. 454821
174 x 90	174 x 103 x 5 cm		(VE 1)	No. 454821
214 x 100	214 x 113 x 5 cm		(VE 1)	No. 454822
SELECT Ausziehtisch	Schutzhüllengröße	Form	VE	Art.-No.
260 x 100	254/260 x 104 x 5 cm		(VE 1)	No. 454823
Tisch rund	Schutzhüllengröße	Form	VE	Art.-No.
Ø 110	Ø 113 x 8 cm		(VE 1)	No. 454869
Ø 135	Ø 138 x 8 cm		(VE 1)	No. 454820
Gruppe	Schutzhüllengröße	Form	VE	Art.-No.
Tisch 160 x 90 mit 4 Sessel	160/180 x 120 x 90 cm		(VE 1)	No. 454874
Tisch 160 x 90 mit 6 Sessel	250 x 210 x 90 cm		(VE 1)	No. 454811
Tisch 180 x 100 mit 4 Sessel	160/180 x 120 x 90 cm		(VE 1)	No. 454874
Tisch 180 x 100 mit 6 Sessel	250 x 210 x 90 cm		(VE 1)	No. 454811
Tisch 200 x 100 mit 6 Sessel	200/220 x 150 x 90 cm		(VE 1)	No. 454813
Tisch 200 x 100 mit 8 Sessel	256 x 150 x 90 cm		(VE 1)	No. 454838
Tisch 220 x 100 mit 6 Sessel	200/220 x 150 x 90 cm		(VE 1)	No. 454813
Tisch 220 x 100 mit 8 Sessel	256 x 150 x 90 cm		(VE 1)	No. 454838
Tisch 250 x 100 mit 8 Sessel	256 x 150 x 90 cm		(VE 1)	No. 454838
Ausziehtisch 160 x 90 mit 4 Sessel	160/180 x 120 x 90 cm		(VE 1)	No. 454874
Ausziehtisch 174 x 90 mit 4 Sessel	160/180 x 120 x 90 cm		(VE 1)	No. 454874
Ausziehtisch 214 x 100 mit 6 Sessel	200/220 x 150 x 90 cm		(VE 1)	No. 454813
Tisch 160 x 90 – 200 x 100 mit FONTANA/CORDA 3-Sitzer + 2-Sitzer + 3 Sessel	300 x 220 x 90 cm		(VE 1)	No. 454814
Tisch 160 x 90 mit Sitzgruppe NOEL 3-Sitzer + 2-Sitzer + 3 Sessel	320 x 220 x 90 cm		(VE 1)	No. 454812
Tisch 180 x 100 mit Sitzgruppe GRETA Dining 3-Sitzer + 2-Sitzer + 3 Sessel	320 x 220 x 90 cm		(VE 1)	No. 454812
Tisch Ø 110 mit 4 Sessel	Ø 180 x 90 cm		(VE 1)	No. 454808
Tisch Ø 135 mit 6 Sessel	Ø 215 x 90 cm		(VE 1)	No. 454809
Kufentisch 160 x 90 mit 4 Sessel	160/180 x 120 x 90 cm		(VE 1)	No. 454874
Kufentisch 200 x 100 mit 6 Sessel	200/220 x 150 x 90 cm		(VE 1)	No. 454813



Haftung und Copyright

Die Material- und Farbmuster in diesem Katalog zeigen die Farboptionen, die es innerhalb den Serien gibt. Es kann durch den Druck zu Farbabweichungen kommen, sodass wir für mögliche Differenzen zum Original keine Haftung übernehmen. Wir behalten uns vor, Änderungen am Produkt vorzunehmen und alle Maßangaben sind Circa-Maße. Für etwaige Druckfehler in diesem Katalog übernehmen wir keine Haftung. Die Vervielfältigung der Kataloginhalte, insbesondere die Verwendung von Texten, Bildern, Grafiken und Logos bedarf der vorherigen Zustimmung der STERN GmbH & Co. KG. Alle Inhalte dieses Katalogs unterliegen dem Urheberrecht und anderen Gesetzen zum Schutz des geistigen Eigentums.

Bedingungen

Unser Objektmöbel-Angebot richtet sich ausschließlich an gewerbliche Kunden. Alle Preisangaben sind Nettopreise zzgl. der gesetzlich geltenden MwSt. Es gelten unsere allgemeinen Liefer- und Zahlungsbedingungen. Diese sind auf www.stern-moebel.de jederzeit abrufbar.

STERN
OUTSTANDING
- SINCE 1947 -

STERN GmbH & Co. KG · Maybachstraße 13-17 · 71563 Affalterbach
Fon +49 (0) 7144 83770 · info@stern-moebel.de

Weitere Informationen auf www.stern-moebel.de



Gültig vom 01.10.2024 bis 30.09.2025